



U-Prox WDC - is a wireless magnetic contact designed to monitor the status of structural elements (open/close) to detect an attempt to enter a room. The device sends an alarm notification to the alarm center U-Prox security alarm system.
Mounted indoors and used to protect doors and windows.

EN

The detector has connector for connecting the arming information LED and external sensor, e.g. reed switch.

The device is connected to the control panel and is configured with the **U-Prox Installer** mobile application.



U-Prox Installer

Functional parts of the device (see picture)

- | | |
|--|--|
| 1. Bottom plate of magnet case | 10. Connector for external sensor and LED: |
| 2. Magnet case cover | LD contact (+ LED) |
| 3. Neodymium magnet | GND contact (earth) |
| 4. Bottom plate of the detector case | DC contact (sensor) |
| 5. Detector case top cover with the device | 11. On/off button |
| 6. Magnet position marks | 12. Battery CR123A |
| 7. LED indicator | 13. External sensor (reed switch) |
| 8. Plastic protector of device board | 14. External LED |
| 9. Tamper switch | 15. Rubber seal |

TECHNICAL SPECIFICATIONS

Reed switch	threshold 7-15 mm, operations > 1 000 000
Power	3V, CR123A lithium battery included
Service life of battery	up to 5 years
Radio frequency	ISM-band wireless interface with several channels
	ITU region 1 (EU, UA): 868.0 to 868.6 MHz, bandwidth 100kHz, 20 mW max., up to 4800 m (in line of sight)
	ITU region 3 (AU): 916.5 to 917 MHz, bandwidth 100kHz, 20 mW max., up to 4800m (in line of sight)
Communication	Secure two way communication, sabotage detection, key - 256 bits
Operating temperature range	-20°C to +50°C
Dimensions & weight	85 x 20,9 x 20,4 mm & 66 gram
Magnet dimensions	85 x 11 x 6 mm
Case colour	white, dark brown, black

COMPLETE SET

- U-Prox WDC;
- Magnet;
- CR2 battery (pre-installed);
- Mounting kit;
- Quick start guide

CAUTION. RISK OF EXPLOSION IF BATTERY IS REPLACED BY AN INCORRECT TYPE. DISPOSE USED BATTERIES ACCORDING TO THE NATIONAL REGULATIONS

WARRANTY

Warranty for U-Prox devices (except batteries) is valid for two years after the purchase date.

U-Prox WDC - es un contacto magnético inalámbrico diseñado para monitorear el estado de los elementos estructurales (abierto / cerrado) para detectar un intento de ingresar a una habitación. El dispositivo envía una notificación de alarma a la central de alarma del sistema de seguridad U-Prox.

ES

Montado en interiores y utilizado para proteger puertas y ventanas. El detector tiene conector para conectar el LED de información de armado y sensor externo, p. ej. .

El dispositivo está conectado al panel de control y está configurado con la aplicación móvil **U-Prox Installer**.



U-Prox Installer

Partes funcionales del dispositivo (ver imagen)

- | | |
|---|--|
| 1. Placa inferior de la caja del imán | 10. Conector para sensor externo y LED |
| 2. Cubierta de la caja del imán | contacto LD (+LED) |
| 3. Imán de neodimio | contacto GND (tierra) |
| 4. Placa inferior del detector | contacto DC (sensor) |
| 5. Cubierta superior de la caja del detector con el dispositivo | 11. Botón de encendido / apagado |
| 6. Marcas de posición del imán | 12. Batería CR123A |
| 7. Indicador LED | 13. Interruptor reed externo |
| 8. Protector plástica de placa de dispositivo | 14. LED externo |
| 9. Interruptor de sabotaje | 15. Junta de goma |

ESPECIFICACIONES TÉCNICAS

Interruptor de láminas	umbral 7-15 mm, operaciones > 1000000
Alimentación	3V, batería de litio CR123A incluida
Vida útil de la batería	hasta 5 años
Frecuencia de radio:	Interfaz inalámbrica de banda ISM con varios canales
	Región 1 de la UIT (UE, UA): 868,0 a 868,6 MHz, ancho de banda 100 kHz, 20 mW máx., hasta 4800 m (en línea de visión)
	Región 3 de la UIT (AU): 916,5 a 917 MHz, ancho de banda 100 kHz, 20 mW máx., hasta 4800 m (en línea de visión)
Comunicación	Comunicación bidireccional segura, detección de sabotaje, clave - 256 bits
Rango de temperatura	-20°C to +50°C
Dimensiones y peso	85 x 20,9 x 20,4 mm y 66 gramos
Dimensiones del imán	85 x 11 x 6 mm
Color de la caja	blanco, marrón oscuro, negro

JUEGO COMPLETO

- U-Prox WDC;
- Imán;
- Batería CR2 (preinstalada);
- Kit de montaje;
- Guía de inicio rápido

PRECAUCIÓN. RIESGO DE EXPLOSIÓN SI LA BATERÍA SE REEMPLAZA POR UNA INCORRECTA ESCRIBE. DESECHE LAS BATERÍAS USADAS DE ACUERDO CON LAS REGLAMENTACIONES NACIONALES

GARANTÍA

La garantía para los dispositivos U-Prox (excepto las baterías) es válida por dos años después de la fecha de compra.

U-Prox WDC - est un contact magnétique sans fil conçu pour surveiller l'état des éléments structurels (ouverts/fermés) afin de détecter une tentative d'entrée dans une pièce. L'appareil envoie une notification d'alarme au centre d'alarme du système d'alarme de sécurité U-Prox.

FR

Monté à l'intérieur et utilisé pour protéger les portes et les fenêtres.

Le détecteur a un connecteur pour connecter une LED d'information d'armement et capteur externe, p. ex. interrupteur à lames.

L'appareil est connecté au panneau de commande et est configuré avec l'application mobile **U-Prox Installer**.



U-Prox Installer

Parties fonctionnelles de l'appareil (voir image)

- | | |
|--|--|
| 1. Plaque inférieure de la boîte magnétique | 9. Interrupteur d'autoprotection magnétique |
| 2. Couverture du boîtier magnétique | 10. Connecteur pour capteur externe et LED : |
| 3. Aimant néodyme | Contact LD (+ LED) |
| 4. Plaque inférieure du boîtier du détecteur | Contacteur GND (terre) |
| 5. Couverture supérieure du boîtier du détecteur avec appareil | Contact CC (capteur) |
| 6. Marques de position de l'aimant à lames | 11. Bouton marche/arrêt |
| 7. Protecteur en plastique de la plaque de l'appareil. | 12. Pile CR123A |
| | 13. Capteur externe (interrupteur à lames) |
| | 14. LED externe |
| | 15. Joint en caoutchouc |

CARACTERISTIQUES TECHNIQUES

Interrupteur reed	seuil 7-15 mm, opérations > 1 000 000
Alimentation	3V, pile au lithium CR123A incluse
Autonomie de la batterie	jusqu'à 5 ans.
Fréquence radio	Interface sans fil à bande ISM avec plusieurs canaux
	UIT Région 1 (UE, UA) : 868,0 à 868,6 MHz, bande passante 100 kHz, 20 mW max., jusqu'à 4800 m (En champs libre)
	UIT Région 3 (AU) : 916,5 à 917 MHz, bande passante 100 kHz, 20 mW max., jusqu'à 4800 m (En champs libre)
Communication	communication bidirectionnelle sécurisée clé de 256 bits, détection de sabotage.
Température de fonctionnement	-20°C ... +50°C
Dimensions et poids	85 x 20,9 x 20,4 mm et 66 grammes
Dimensions de l'aimant	85 x 11 x 6 mm
Couleur du boîtier	blanc, marron foncé, noir

PARTIE COMPLÈTE

- U-Prox WDC ;
- Aimant ;
- Pile CR2 (pré-installée) ;
- Kit de montage ;
- Guide de démarrage rapide

ATTENTION RISQUE D'EXPLOSION SI LA BATTERIE EST REMPLACÉE PAR UN MODELE INCORRECTE

GARANTIE

La garantie des appareils U-Prox (à l'exception des batteries) est valable deux ans après la date d'achat.

WIRELESS MAGNETIC DOOR/WINDOW CONTACT

Is a part of the U-Prox security alarm system
User manual

Manufacturer: Integrated Technical Vision Ltd.
Vasyl Lypkivsky str. 1, 03035, Kyiv, Ukraine

CONTACTO MAGNÉTICO INALÁMBRICO PARA PUERTAS / VENTANAS

Es parte del sistema de alarma de seguridad U-Prox.
Manual de usuario

Fabricante: Integrated Technical Vision Ltd.
Vasyl Lypkivsky str. 1, 03035, Kiev, Ucraina

CONTACT MAGNÉTIQUE DE PORTE / FENÊTRE SANS FIL

Fait partie du système d'alarme de sécurité U-Prox
Manuel utilisateur

Fabricant : Integrated Technical Vision Ltd.
Vasyl Lypkivsky str. 1, 03035, Kiev, Ukraine

CONTACTO MAGNÉTICO PARA PORTAS E JANELAS

Faz parte do sistema de alarme de segurança U-Prox
Manual do usuário

Fabricante Integrated Technical Vision Ltd.
Vasyl Lypkivsky str. 1, 03035, Kiev, Ucrânia

БЕЗДРОТОВИЙ МАГНІТОКОНТАКТНИЙ СПОВІЩУВАЧ

Частина охоронної системи U-Prox
Посібник користувача

Виробник: ТОВ "Інтегретед Технікал Віжн ЛТД"
03035, Україна, м. Київ, вул. Василя Липківського, 1

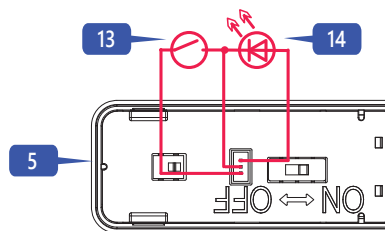
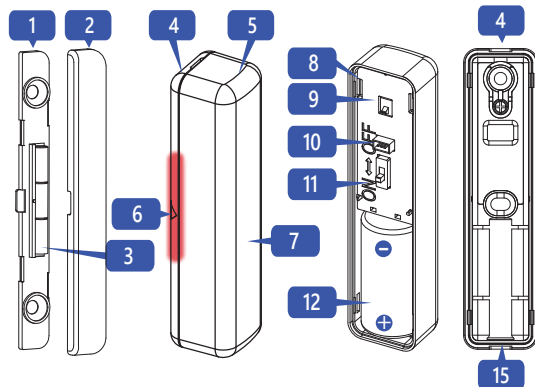

U-Prox WDC - é um contato magnético via rádio projetado para monitorar o estado de elementos estruturais (aberto / fechado) para detectar uma tentativa de entrada numa dependência. O dispositivo envia uma notificação de alarme para a central de alarme do sistema de alarme de segurança U-Prox.

Montagem interna e usado para proteger portas e janelas. O detector tem um conector para conectar o LED de informações de armado e sensor externo, p. ex. Interruptor reed.

PT

O dispositivo está conectado ao painel de controle e é configurado com o aplicativo móvel **U-Prox Installer**.



U-Prox Installer

Partes funcionais do dispositivo (ver imagem)

- | | |
|--|---|
| 1. Placa inferior da carcaça magnética | 10. Conector para sensor externo e LED: |
| 2. Tampa da carcaça do ímã | Contato LD (+ LED) |
| 3. Ímã de neodímio | Contato GND (terra) |
| 4. Placa inferior da carcaça do detector | Contato DC (sensor) |
| 5. Tampa superior da carcaça do detector com dispositivo | 11. Botão ligar / desligar |
| 6. Marcas de posição do ímã | 12. Bateria CR123A |
| 7. LED indicador | 13. Sensor externo (interruptor reed) |
| 8. Protetor de plástico da placa do dispositivo. | 14. LED externo |
| 9. Interruptor de sabotagem | 15. Junta de borracha |

ESPECIFICAÇÕES TÉCNICAS	
Interruptor reed	limite 7-15 mm, > 1.000.000 operações
Alimentação	3V, bateria de lítio CR123A incluída
Vida útil da bateria	até 5 anos
Frequência de rádio	Interface rádio da banda ISM com vários canais Região 1 da UIT (UE, UA): 868,0 a 868,6 MHz, largura de banda 100 kHz, 20 mW máx., até 4800 m (linha de visão) Região 3 da UIT (AU): 916,5 a 917 MHz, largura de banda 100 kHz, 20 mW máx., até 4800 m (linha de visão)
Comunicação	comunicação segura bidirecional, detecção de violação, chave - 256 bits
Faixa de temperatura operativa	-20°C ... +50°C
Dimensões e peso	85 x 20,9 x 20,4 mm e 66 gramas
Dimensões do ímã	85 x 11 x 6 mm
Cor da Carcaça	Branco, Castanho Escuro, Preto

JOGO COMPLETO

1. U-Prox WDC; 2. Ímã; 3. Bateria CR2 (pré-instalada); 4. Kit de montagem; 5. Guia de início rápido

CUIDADO. RISCO DE EXPLOÇÃO SE A BATERIA FOR SUBSTITUÍDA POR UM MODELO INCORRETO. DESCARTE AS BATERIAS USADAS DE ACORDO COM OS REGULAMENTOS NACIONAIS

GARANTIA

A garantia para dispositivos U-Prox (exceto baterias) é válida por dois anos após a data de compra.

U-Prox WDC - охоронний точковий магнітоконтактний радіоканальний сповіщувач, призначений для контролювання стану конструктивних елементів на відкриття або зсув для виявлення спроби проникнення до приміщення і для видавання сповіщення про тривогу до центру охоронної сигналізації U-Prox. Монтуюється всередині приміщення і застосовується для захисту дверей та вікон.

Прилад має контакти для підключення світлодіоду інформування про постановку під охорону та зовнішнього датчика, наприклад, геркону.

Пристрій підключається до центру охорони і налаштовується за допомогою мобільного додатка **U-Prox Installer**.

UA



U-Prox Installer

Функціональні елементи пристрою (див. мал.)

- | | |
|--|--|
| 1. Нижня пластина корпусу магніту | 10. Роз'єм для підключення геркону та світлодіоду (LED): |
| 2. Кришка корпусу магніту | Контакт LD (+ світлодіода) |
| 3. Неодимовий магніт | Контакт GND (земля) |
| 4. Нижня пластина корпусу сповіщувача | Контакт DC (геркон) |
| 5. Верхня кришка корпусу і капсула з пристроєм | 11. Кнопка ввімкнення / вимкнення |
| 6. Відмітки розташування магніта | 12. Елемент живлення, батарея CR123A |
| 7. Світлодіодний індикатор | 13. Датчик (Геркон) |
| 8. Захисна пластикова пластина з платою пристрою | 14. Світлодіод (LED) |
| 9. Тампер-контакт | 15. Гумовий ущільнювач |

ХАРАКТЕРИСТИКИ	
Сенсор (геркон)	поріг 7-15 мм, не менше 1 000 000 спрацювань
Живлення	3V, CR123A літієва батарея в комплекті
Трок служби батареї	до 5-ти років
Радіозв'язок	Бездротовий інтерфейс ISM з кількома каналами ITU region 1 (EU, UA): 868.0...868.6 МГц, смуга 100 кГц, 20 мВт макс., до 4800 м (на відкритому просторі) ITU region 3 (AU): 916.5...917 МГц, смуга 100 кГц, 20 мВт макс., до 4800 м (на відкритому просторі)
Комунікація	Двостороння, шифрована, з визначенням саботажу (глушіння). Ключ шифрування - 256 біт
Діапазон робочих температур	-20°C ... +50°C
Габаритні розміри	85 x 20,9 x 20,4 мм
Габаритні розміри магніту	85 x 11 x 6 мм
Колір корпусу	білий, чорний, темно-коричневий
Вага	66 грамів

КОМПЛЕКТАЦІЯ

1. U-Prox WDC; 2. Магніт; 3. Батарея CR2 (попередньо встановлена); 4. Комплект для монтажу; 5. Короткий посібник користувача

УВАГА. ЗАМІНА ЕЛЕМЕНТА ЖИВЛЕННЯ НА ІНШИЙ НЕКОРЕКТНОГО ТИПУ МОЖЕ ПРИЗВЕСТИ ДО ПОЖЕЖИ АБО ВИБУХУ. УТИЛІЗУЙТЕ ВИКОРИСТАНІ ЕЛЕМЕНТИ ЖИВЛЕННЯ ЗГІДНО З МІСЦЕВИМИ ЗАКОНАМИ ТА ПРАВИЛАМИ.

Гарантійний термін експлуатації

Гарантійний термін експлуатації на пристрої U-Prox (крім елементів живлення) складає 2 роки з дати продажу.

EN REGISTRATION ES REGISTRO FR ENREGISTREMENT

PT REGISTRO UA РЕЄСТРАЦІЯ



EN 2-3 s
ES 2-3 s
FR 2-3 s
PT 2-3 s
UA 2-3 c

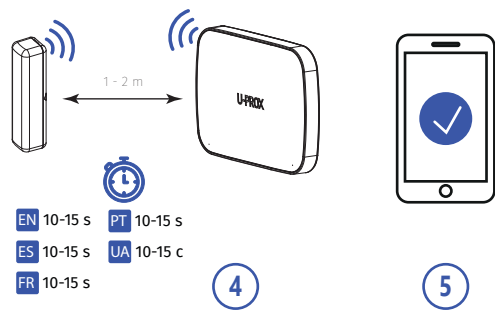

EN 10-15 s PT 10-15 s
ES 10-15 s UA 10-15 c
FR 10-15 s

EN RANGE TEST FOR OPTIMAL INSTALLATION LOCATION ES PRUEBA DE RANGO PARA UNA UBICACIÓN ÓPTIMA DE INSTALACIÓN

FR TEST DE GAMME POUR UN EMBLACEMENT D'INSTALLATION OPTIMAL PT TESTE DE LOCAL DE INSTALAÇÃO IDEAL

UA ВИБІР МІСЦЯ ВСТАНОВЛЕННЯ

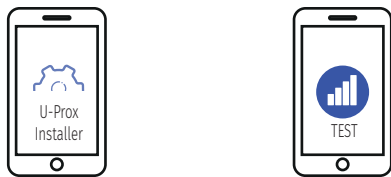

1

2a

EN Due to Grade 2 requirement RF link works with reduction of power in 8 dB
ES Debido al requisito de Grado 2, el transmisor funciona con una reducción de potencia de 8dB
FR En raison de l'exigence de Grade 2, le transmetteur fonctionne avec une réduction de puissance de 8 dB
PT Devido ao requisito de Grau 2, o transmissor opera com redução de potência de 8dB
UA Відповідно до вимог Grade 2 радіозв'язок працює зі зниженням потужності на 8 dB

2b

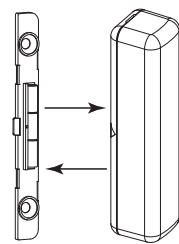

3

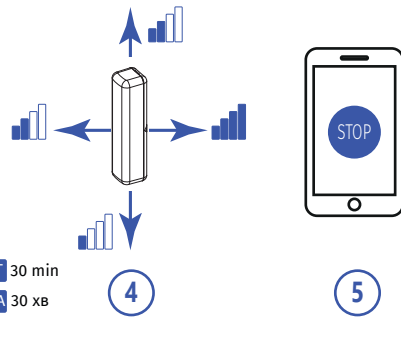

EN 30 min PT 30 min
ES 30 min UA 30 xv
FR 30 min

4

5

EN INDICATION IN RANGE TEST MODE ES INDICACIÓN EN MODO DE PRUEBA DE RANGO

FR INDICATION EN MODE TEST DE PORTÉE PT INDICAÇÃO NO MODO DE TESTE DE ALCANCE

UA ІНДИКАЦІЯ В РЕЖИМІ ТЕСТУВАННЯ ЗВ'ЯЗКУ

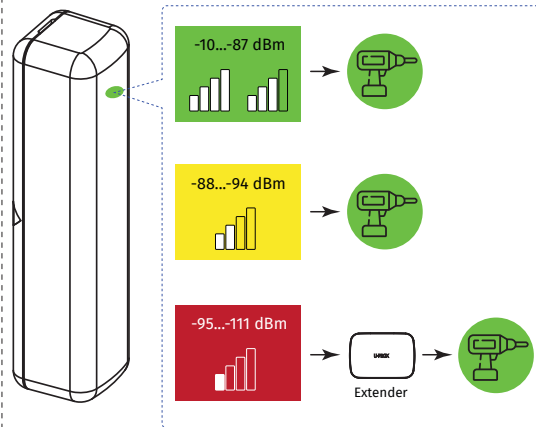

EN INSTALLATION ES INSTALACIÓN FR INSTALLATION

PT INSTALAÇÃO UA ВСТАНОВЛЕННЯ

I

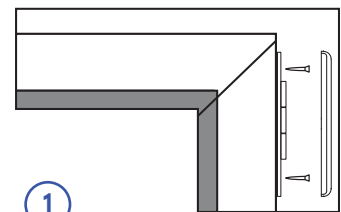

1

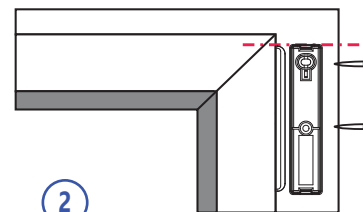

2

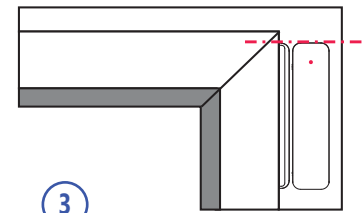

3

II

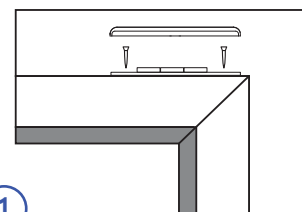

1

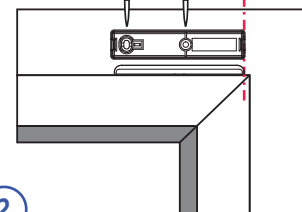

2

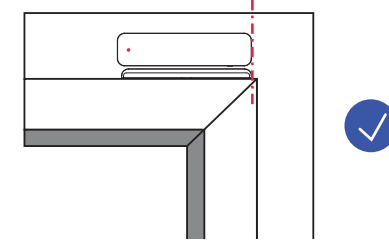

3

EN AN EXTERNAL SENSOR CONNECTION ES UNA CONEXIÓN DE SENSOR EXTERNO

FR UNE CONNEXION DE CAPTEUR EXTERNE PT CONEXÃO DE SENSOR EXTERNO

UA ПІДКЛЮЧЕННЯ ЗОВНІШНЬОГО ДАТЧИКА

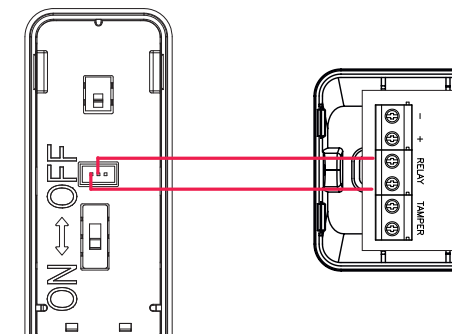

EN AN EXTERNAL LED CONNECTION ES UNA CONEXIÓN LED EXTERNA

FR UNE CONNEXION LED EXTERNE PT CONEXÃO DE LED EXTERNA

UA ПІДКЛЮЧЕННЯ ЗОВНІШНЬОГО СВІТЛОДІОДА

