



**Інструкція зі встановлення
та експлуатації
Відеодомофон NeoLight TETTA+**





Зміст







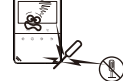

1.	Попередження	3
2.	Назви і функції елементів	4
3.	Основні функції та особливості.....	5
	3.1 Особливості.....	5
	3.2 Основні функції.....	5
4.	Комплектація.....	5
5.	Можливості підключення	6
	5.1 Підключення двох викличних панелей	7
	5.2 Підключення панелі і відеокамери	7
6.	Схема підключення	7
7.	Встановлення.....	8
8.	Необхідні кабелі.....	8
9.	Інструкція з експлуатації.....	9
	9.1 Головне меню	9
	9.2 Відповідь на вхідний дзвінок	10
	9.3 Перегляд відео від панелей і камер.....	10
	9.4 Регулювання гучності, яскравості, контрасту і кольору і формату відображення (4: 3 або 16: 9)	11
	9.5 Внутрішній виклик на монітори (адресний інтерком).....	11
	9.6 Функція загального виклику (гучний зв'язок).....	11
	9.7 Режим «Не турбувати».....	11
	9.8 Прослуховування моніторів (аудіоняня)	11
	9.9 Захоплення (збереження) зображень	12
	9.10 Функція відеореєстратора (DVR)	12
	9.11 Запис відео вручну.....	13
	9.12 Параметри зображень, відеозапису і DVR	13
	9.13 Повідомлення для сім'ї	14
	9.14 Автовідповідач	14
	9.15 Перегляд фото, відео, DVR, і повідомлень.....	15
	9.15.1 Перегляд збережених зображень.....	15
	9.15.2 Перегляд записаного вручну відео і файлів DVR	15
	9.15.3 Перегляд фотографій, записаних на SD карту.	15
	9.15.4 Прослуховування музичних файлів, з SD картки	16
	9.15.5 Прослуховування повідомлень	16
	9.16 Видалення файлів	16
	9.17 Будильник.....	16
	9.18 Годинник і календар	17
	9.19 Системні налаштування	17
10.	Характеристики	19

Попередження

Виконуйте наступні дії для запобігання нанесення шкоди здоров'ю або майну.

	1 Небезпека. Можлива смерть або завдання шкоди здоров'ю.	 Заборона  Не розбирати  Не торкатися  Заборона на виконання  Вилку слід вийняти з розетки
	2 Попередження. Можлива втрата майна або нанесення йому шкоди.	

	<p>Не вмикайте кілька вилок в розетки одночасно. Це може викликати перегрів і пожежу.</p>
	<p>Уникайте використання інших пристроїв без відключення живлення. Це може викликати пошкодження пристроїв.</p>
	<p>Не використовуйте пошкожені вилки і не ставте важкі предмети на виріб. Це може призвести до виникнення пожежі.</p>
	<p>Не вставляйте вилку в розетку вологими руками. Це може призвести до ураження електричним струмом.</p>
	<p>Не використовуйте воду, рідини і детергенти на базі масел для чищення виробу. Використовуйте тільки суху тканину, щоб уникнути ураження електричним струмом.</p>
	<p>Не використовуйте пристрій у вологому приміщенні. Це може спричинити ураження електричним струмом або пожежу.</p>
	<p>Не застосовуйте зайвих зусиль, виймаючи вилку з розетки. Якщо шнур живлення пошкоджений, це може призвести до ураження електричним струмом або пожежу.</p>
	<p>Не розбирайте, не ремонтуйте або модернізуйте виріб. Існує небезпека ураження електричним струмом, пожежа або пошкодження виробу.</p>
	<p>Не використовуйте додаткові вимикачі. Існує небезпека ураження електричним струмом.</p>

	<p>Якщо отвори в розетці більше штирів вилки, ні в якому разі не вставляйте в неї вилку. Це може призвести до ураження електричним струмом або пожежу.</p>
	<p>Переконайтеся, що пил і сторонні предмети не потрапляють на виріб.</p>
	<p>Сторонні предмети не повинні потрапити в корпус виробу. Це може спричинити пошкодження пристрою.</p>
	<p>Ніколи не кладіть важкі предмети на пристрій. Це може спричинити пошкодження пристрою.</p>
	<p>Встановлюйте пристрій на рівну, міцну поверхню. В іншому випадку він може працювати неправильно.</p>
	<p>Якщо пристрій видає дивний шум, негайно вимкніть з розетки і зверніться в сервісний центр.</p>
	<p>Уникайте потрапляння прямих сонячних променів на пристрій або його нагрівання при установці і та експлуатації.</p>
	<p>Не розбирайте пристрій.</p>
	<p>Виймайте вилку з розетки, якщо пристрій не використовується тривалий час.</p>

2. Назви і функції елементів

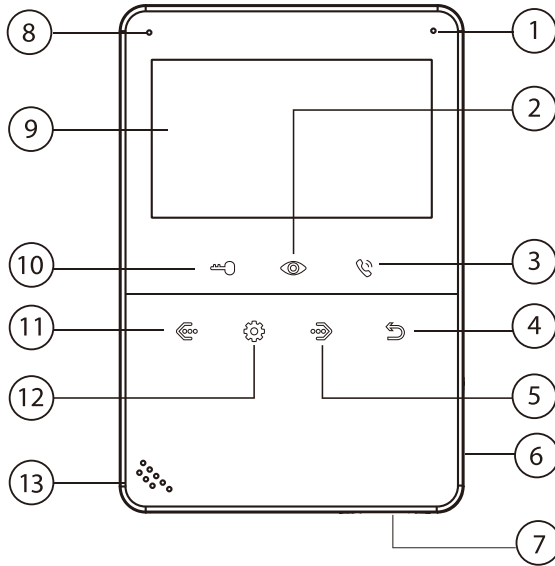

№	Найменування	Призначення
1	Мікрофон	
2	Кнопка перегляду	Перегляд зображення від камер / панелей
3	Кнопка відповіді	Відповідь / Виклик інтеркому
4	Кнопка «Назад»	Назад / Закінчення розмови
5	Кнопка навігації	Вправо / Зміна параметру
6	Роз'єм SD картки	Рекомендована SD картка: клас 16ГБ
7	Вимикач живлення	Включення / відключення пристрою
8	Індикатор живлення	Відображає статус пристрою
9	Дисплей	
10	Кнопка відкриття замку	Відкриття замку
11	Кнопка навігації	Вліво / Зміна параметру
12	Кнопка «Меню»	Вхід в меню / Підтвердження введення / Зберегти зображення
13	Динамик	

*** SD картка повинна бути відформатована в FAT32 і класом не нижче 10.**

3. Основні функції та особливості

3.1 Особливості

- 4,3 дюймовий кольоровий рідкокристалічний дисплей
- Hands Free, відмінний зв'язок з чистим звуком
- Сенсорні кнопки управління
- Зручний графічний інтерфейс
- 13 мелодій у форматі mp3
- Простота у використанні

3.2 Основні функції

- Підтримка SD карт
- Режим відеореєстратора з детектором руху
- Запис відео та аудіо
- Запис фото на внутрішню пам'ять або на SD карту
- Підтримка мультимедіа: фоторама, відтворення музики у форматі mp3
- Функція «Не турбувати», «Нічний режим»
- Адресний інтерком, загальний виклик всіх моніторів одночасно
- Функція прослуховування
- Автовідповідач
- Календар і будильник
- Перегляд в реальному часі відео від панелі або камери
- Підключення викличних панелей + відеокамер (макс. 2 + 2 або 1 + 3)
- Регулювання яскравості, контрастності, кольору, гучності і формату зображення
- Підключення 220В

4. Комплектація



Монітор



Інструкція



Кронштейн



2 дюбелі



Осушувач



Шуруп

2 роз'єми на 5 контактів
(червоний / синій
/ жовтий / білий /
коричневий)Роз'єм на 4 контакти
(червоний / синій /
жовтий / білий)Роз'єм на 4 контакти
(білий / синій / білий
/ синій)

5. Можливості підключення

5.1 Підключення двох викличних панелей

В системі може бути 1 основний монітор, 3 додаткових монітора, 2 викличні панелі і 8 відеокамер.

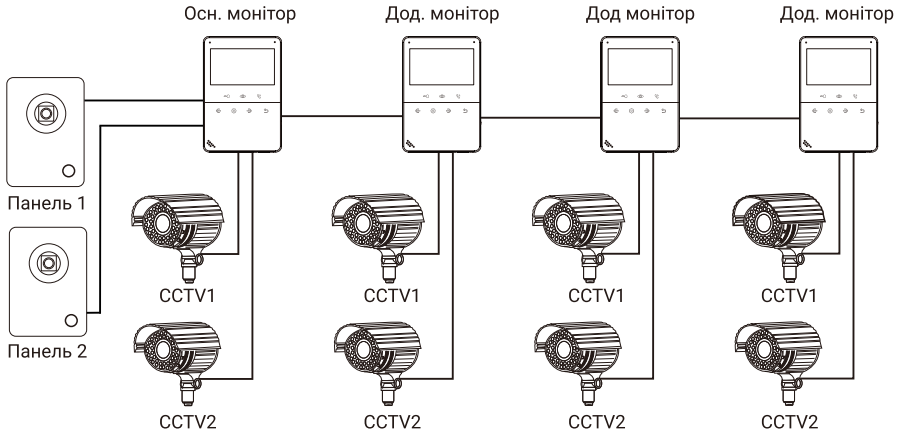

5.2 Підключення панелей та відеокамер

В системі може бути 1 основний монітор, 3 додаткових монітора, 1 виклична панель і 9 відеокамер.

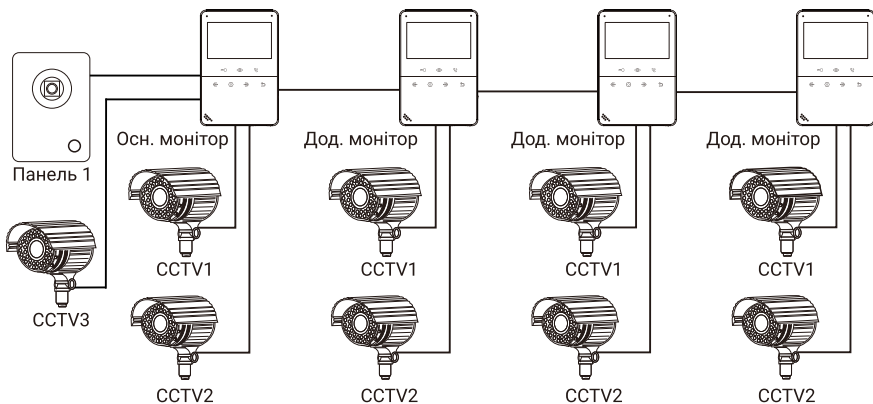

6. Схема підключення

Схема 1

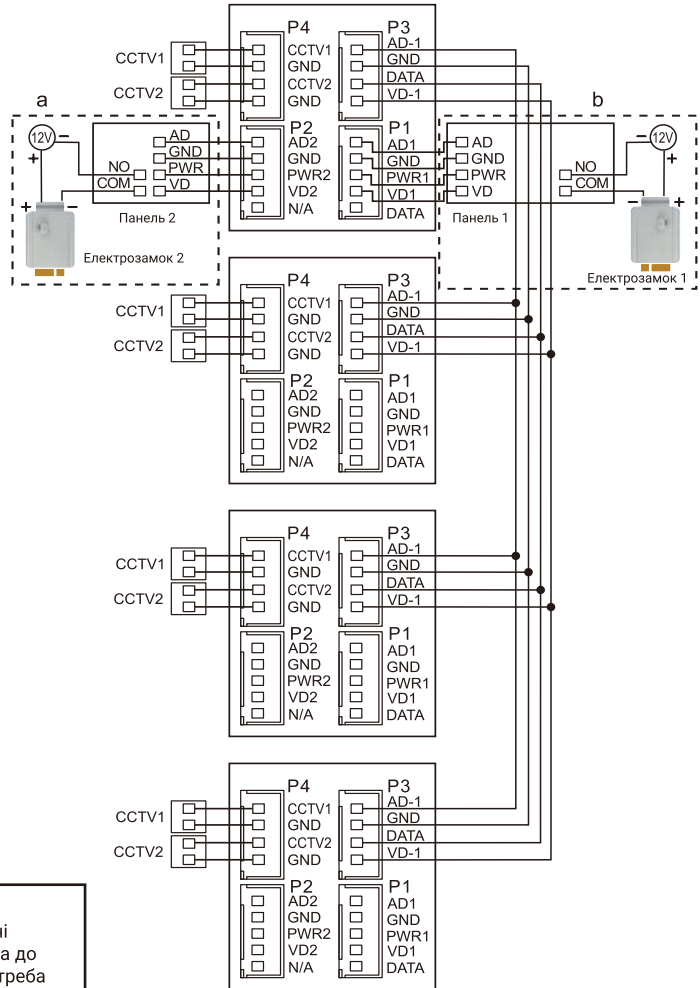

AD: Аудіо
 VD: Відео
 PWR: Живлення
 GND: Загальний
 DATA: Шина даних
 CCTV: Відеокамера

Примітки:

При підключенні електричного замка до панелі виклику є потреба у додатковому блоці живлення відповідно струму споживання замка.

Вихід KEY є імпульсним, тобто при натисканні кнопки відкриття замка через цей вихід відбувається розряд конденсатора 2200мкФх12В.

7. Встановлення

1. Використовуйте відповідну схему підключення для обраної системи і переконайтеся в наявності відповідних кабелів.
2. Визначте місце установки монітора. Рекомендована висота установки монітора: 1,5 - 1,6 метра.
3. Уникайте ввімкнення живлення до закінчення всіх підключень.
4. Зніміть кронштейн з монітора.
5. Встановіть кронштейн монітора на стіну.
6. Підключіть кабелі відповідно до наведеної раніше схемою.
7. Закріпіть монітор на кронштейні.
8. УВІМКНІТЬ після закінчення встановлення і виконання всіх підключень.

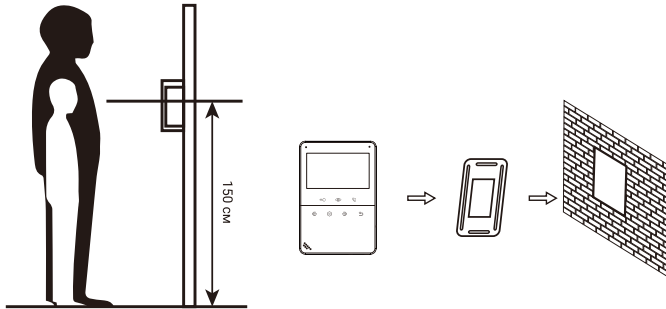

Примітка: Вкорочення дротів живлення монітора або обрізання вилки 220В не знімає монітор і блок живлення з гарантії, якщо при монтажі були дотримані правила з'єднання та ізоляції проводів.

8. Необхідні кабелі

Монітор управляє електричним замком через панель виклику. Основні вимоги до кабелів наступні:

- Відстань між монітором і викличною панеллю менше 30 метрів - екранований кабель 4 х 0,5 кв.мм

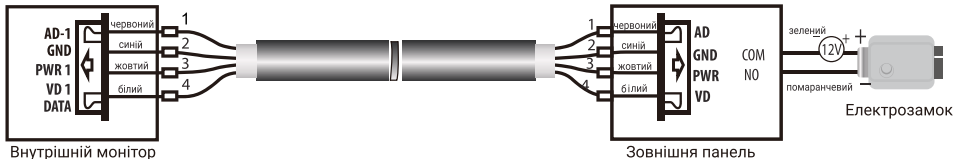

- Відстань між монітором і викличною панеллю більше 30 метрів - комбінований кабель РК-75-3 + 3 * 0,5 кв.мм.

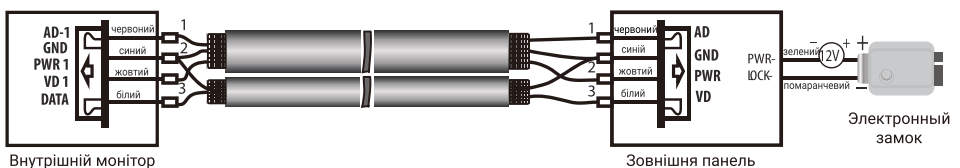

9. Інструкція з експлуатації

9.1 Головне меню

У режимі очікування натисніть кнопку для входу в Головне меню, показане на малюнку 1.



Малюнок 1. Головне меню

Таблиця 1. Головне меню.



№	Іконка	Функція	Примітка
1		Розмова з відвідувачем / Виклик (пересилання виклику) на інший монітор в інтеркомі	
2*		Запис повідомлень для прослуховування на моніторі	Режим "Автовідповідач"
3		Прослуховування підключених моніторів	Режим "Аудіоняня"
4		Перегляд відео з панелей і камер	
5		Загальне оповіщення на всі монітори	Режим "Гучний зв'язок"
6		Вхід в системне меню	

№	Іконка	Функція	Примітка
7*		Відтворення / видалення файлів, записаних відеореєстратором	Для видалення файлів натисніть і утримуйте кнопку  ; для налаштування гучності натисніть і утримуйте кнопку  ; якщо є нові / непереглянуті записи, в правому куті значка відображається червона крапка
8*		Прослуховування / видалення музичних файлів, записаних на SD карту	Для видалення файлів натисніть і утримуйте кнопку  ; для налаштування гучності натисніть і утримуйте кнопку 
9		Відображення календаря і годин в режимі очікування	
10*		Прослуховування / видалення повідомлень автовідповідача	Для видалення файлів натисніть і утримуйте кнопку  ; для налаштування гучності натисніть і утримуйте кнопку  ; якщо є нові / непереглянуті записи, в правому куті значка відображається червона крапка
11		Перегляд / видалення зображень, записаних з панелі виклику	Для видалення файлів натисніть і утримуйте кнопку  ; якщо є нові / непереглянуті зображення, в правому куті значка відображається червона крапка
12*		Перегляд / видалення фото, записаних на SD карту	Для видалення файлів натисніть і утримуйте кнопку 



* Примітка: Необхідна карта Micro SD для входу в меню 2, 7, 8, 10, 12.

9.2 Відповідь на вхідний дзвінок

Коли відвідувач натискає кнопку виклику на панелі, всі монітори в будинку одночасно видають сигнал виклику, на екрані відображається «ВХІДНИЙ ВИКЛИК».





Натисніть кнопку  для розмови з відвідувачем. Монітор повернеться в стан очікування, якщо відповіді на виклик не було після закінчення часу виклику. Якщо ви хочете відкрити замок двері відвідувачеві, в режимі виклику або розмови натисніть кнопку , на екрані відобразиться «ВІДКРИТО ЗАМОК ПАНЕЛІ». При наявності іншого виклику, отриманого в ході розмови, відображається «ВІДВІДУВАЧ біля панелі 2», натисніть кнопку  для перемикання на іншу панель і спілкування з іншим відвідувачем.

9.3 Перегляд відео від панелей і камер

У черговому режимі натисніть кнопку для перегляду зображення з панелі виклику 1, натискаючи кнопку  виберіть потрібний вам канал (панелі, відеокамери). В режимі перегляду відео від панелі, ви можете натиснути кнопку  для розмови і кнопку  для відкриття замку.







Примітка: В режимі перегляду відео від Панелі1 / Панелі2 / Камери1 / Камери2, тривале натискання кнопки  перемикає формат екрану з 16: 9 на 4: 3.

9.4 Регулювання гучності, яскравості, контрасту, кольору і формату відображення (4: 3 або 16: 9)

В режимі розмови, виклику, гучного зв'язку, прослуховування або інтеркомі, натискайте кнопки  або  для налаштування гучності; для налаштування яскравості, контрасту, кольору і формату, натисніть кнопку  в режимі вхідного дзвінка і змінійте значення параметрів кнопками  або .

У режимі перегляду відео від Панелі1 / Панелі2 / Камери1 / Камери2, тривале натискання кнопки  перемикає формат екрану з 16: 9 на 4: 3.

9.5 Внутрішній виклик на монітори (адресний інтерком)

Якщо Ви робите виклик на всі монітори, натисніть кнопку  в режимі очікування. Якщо у Вас більше 2-х моніторів, Ви можете вибрати номер кімнати для виклику, натискаючи кнопки  або . Натисніть кнопку  для підтвердження виклику. Для відповіді необхідно натиснути кнопку  або кнопку  для відмови від відповіді.





9.6 Функція загального виклику (гучний зв'язок)

Ця функція дозволяє передати інформацію на всі монітори в будинку. Для виконання загального виклику, натисніть і утримуйте довго кнопку , на екрані з'явиться «ГУЧНИЙ ЗВ'ЯЗОК», монітори в інших кімнатах покажуть «ГУЧНИЙ ЗВ'ЯЗОК ВКЛЮЧЕНО». Ви можете передати голосове повідомлення на всі монітори.

9.7 Режим «Не турбувати»

Включення або виключення режиму "Не турбувати" проводиться в системних налаштуваннях або тривалим натисканням кнопки  в режимі очікування. Якщо ця функція ввімкнена, монітор не видаватиме звукових сигналів в режимах виклику від панелі, інтеркома або загального виклику. При ввімкненій цій функції індикатор живлення блимає.

9.8 Прослуховування моніторів (аудіоня)

У режимі очікування натисніть і утримуйте кнопку  для увімкнення в режимі іншого монітора. Якщо у Вас більше 2 моніторів ви можете вибрати номер кімнати для прослуховування кнопками  або  і натиснути кнопку  для підтвердження. На дисплеї Вашого монітора буде відображатися «ПРОСЛУХОВУВАННЯ».

Примітка:

1. У системних налаштуваннях слід включити функцію «РЕЖИМ ПРОСЛУХОВУВАННЯ ». Якщо Ви хочете заборонити прослуховування монітора з інших моніторів, вимкніть на ньому функцію «РЕЖИМ ПРОСЛУХОВУВАННЯ ».

2. В даному режимі користувач може чути, що відбувається в приміщення, при цьому його не буде чути.

9.9 Захоплення (збереження) зображень

1. Автоматичне захоплення зображень: для функції «Кількість автоматичних знімків» в системних налаштуваннях слід встановити на 1, 2 або 3. Монітор буде автоматично робити і зберігати фотографії після натискання кнопки виклику на панелі.

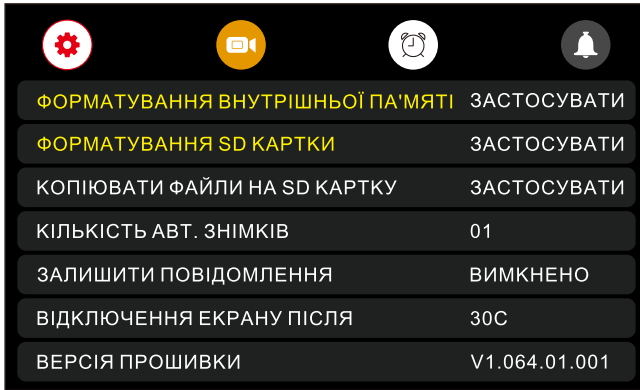

Малюнок 2. Встановлення автоматичного захоплення зображень.

2. Ручне захоплення зображень: в режимі розмови або відтворення натисніть значок . На екрані відобразиться повідомлення "ЗОБРАЖЕННЯ ЗБЕРЕЖЕНО"

9.10 Функція відеореєстратора (DVR)

Для роботи відеореєстратора в автоматичному режимі включіть в системних налаштуваннях функцію "DVR", як показано на малюнку 3. Запис може вестися від будь-якої панелі або відеокамери у встановлений час.

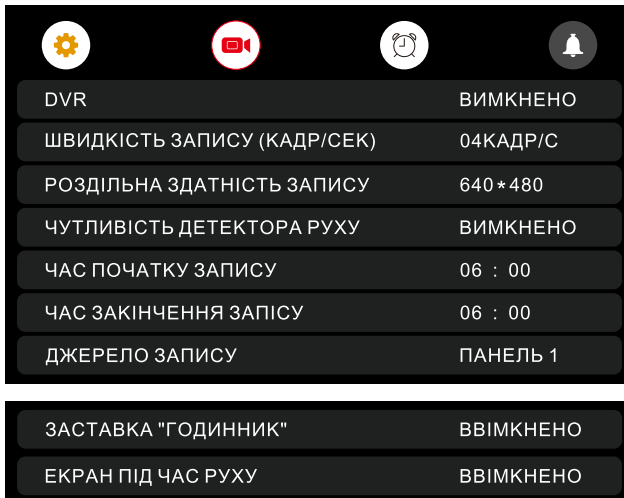

Примітка:

1. Якщо задане значення для «ЧУТЛИВІСТЬ ДЕТЕКТОРА РУХУ» «НИЗЬКА / НОРМАЛЬНА / ВИСОКА», монітор буде вести запис тільки по руху. Запис проводиться протягом 1 хвилини. Якщо рух триває - монітор буде писати ще 1 хвилину, якщо рух не закінчується, монітор буде писати наступні 5 хвилин, а потім запис припиниться до наступного виявлення руху.
2. У режимі DVR відеозапис ведеться зі звуком
3. Функція DVR не працюватиме, якщо обсяг SD карти менше 2 ГБ. Для SD карт 2 ГБ запис може вестися тільки зі швидкістю 1 кадр в секунду при роздільній здатності 320x240.
4. Щоб функція DVR працювала правильно, використовуйте SD карти з ємністю не менше 8 ГБ. Важливо! Не використовуйте карти пам'яті класу нижче 4. Оптимально використовувати SD Class 10 (у версіях деяких виробників x166 (180).
5. Для отримання хорошої якості відео, ми рекомендуємо встановити роздільну здатність 640x480. Для цього використовуйте SD карти ємністю не нижче 16 ГБ і класом не нижче 10-го.
6. Якщо час початку і кінця задані 00-00 00-00, функція DVR буде активна 24 години (завжди).
7. Заставка "Годинник" дозволяє виставити в режимі очікування електронний циферблат годинника на екрані монітора.
8. "Екран під час руху" - під час виявлення руху екран може включатися автоматично або залишатися вимкненим.
9. Більш детально функція DVR описана на сторінках 15-18.

9.11 Запис відео вручну

Для початку / закінчення запису відео вручну, під час вхідного дзвінка натисніть і утримуйте декілька секунд кнопку .

9.12 Параметри зображень, відеозапису і DVR

Таблиця 2. Параметри для збереження зображень

Пам'ять	Роздільна здатність	Кількість знімків
Вбудована пам'ять	640x480	Макимум 100 шт
Зовнішня Micro SD карта	640x480	Залежить від ємності карти



Таблиця 3. Параметри відеозапису

Довжина відео/кадрів в секунду	Роздільна здатність	Розмір файлу
1 /10	320x240	~12Мб
1 /16	320x240	~18Мб
1 /10	640x480	~30Мб
1 /16	640x480	~48Мб

Таблиця 4. Рекомендовані параметри для функції DVR

Ємність SD карти	Роздільна здатність	Кадр/сек	Час безперервного запису відео
<4Гб	Функція DVR недоступна		
4Гб	320x240	4,7,10,13,16	При 2 к/с ,більше 24г
8Гб	320x240	4,7,10,13,16	При 2 к/с ,більше 48г
16Гб	320x240	4,7,10,13,16	При 2 к/с ,більше 96 г
>=16ГБ	320x240 або 640x480	4,7,10,13,16	При 2 к/с ,більше 148г

9.13 Повідомлення для сім'ї

У режимі очікування натисніть кнопку  для входу в головне меню. Виберіть пункт "ЗАПИС" і натисніть на кнопку  для початку запису. Після закінчення запису повідомлення натисніть ще раз на кнопку .

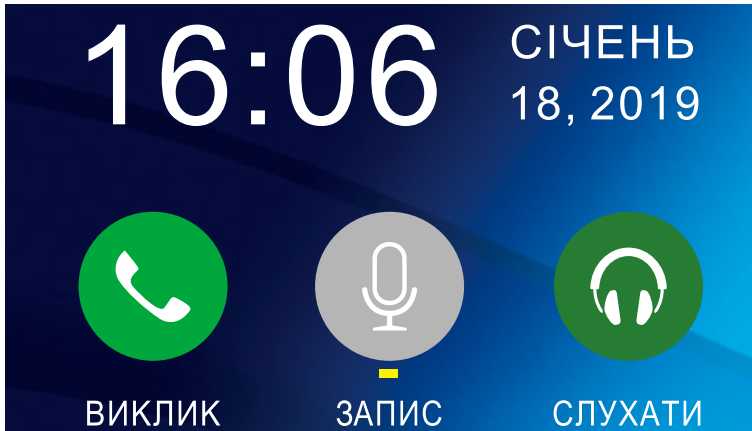



Малюнок 4. Запис повідомлення

9.14 Автовідповідач

Ця функція дозволяє відвідувачеві залишити аудіо повідомлення, якщо нікого немає вдома. Для активації даної функції потрібно включити функцію «АВТОВІДПОВІДАЧ» або «ВІДПОВІДЬ ВРУЧНУ» в системних налаштуваннях перед виходом з будинку.

Коли відвідувач натисне кнопку виклику на панелі і ніхто не відповість до закінчення сигналу виклику, відвідувач почує записане Вами або системне повідомлення з панелі «Hello, no one is at home at this moment, please leave a message after the tone» і у нього буде 20 секунд, щоб залишити повідомлення для Вас.



Вибір повідомлень між записаним і системним проводиться в меню  "ПОВІДОМЛЕННЯ", для цього треба натиснути і утримувати кнопку .

Примітка: Перегляд і управління повідомленнями описані на сторінці 18.

9.15 Перегляд фото, відео, DVR, файлів мультимедіа і повідомлень

У режимі очікування натисніть кнопку  для входу в головне меню. Якщо є непереглянуті файли, вони будуть відображатися в правому куті значка у вигляді червоної крапки. Для перегляду і відтворення файлів увійдіть в необхідний пункт меню. Всі імена файлів містять дату і час створення, наприклад 20250203_144043 означає, що файл створений в 14ч: 40м: 43с, 3 лютого 2025 року.





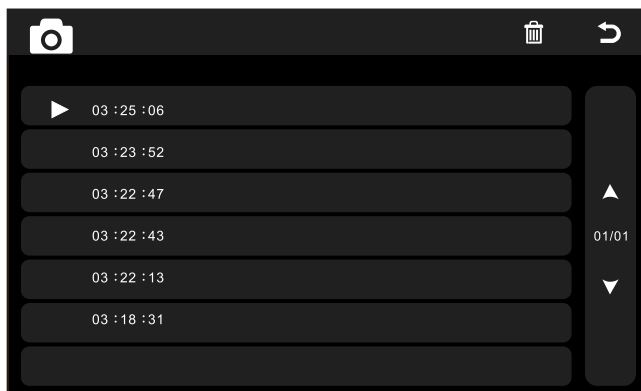

9.15.1 Перегляд збережених зображень

Для входу в список файлів в головному меню виберіть пункт  "КАМЕРА" і натисніть на кнопку . Якщо є непереглянуті файли, вони будуть виділені червоним кольором. Для перегляду фото виберіть ім'я файлу, який Ви хочете подивитися, як показано на малюнку 5, і натисніть на кнопку .







Малюнок 5. Порядок списку збережених зображень.

9.15.2 Перегляд записаних вручну відео и файлів DVR







Для входу в список файлів в головному меню виберіть пункт  "DVR" і натисніть на кнопку . Якщо є непереглянуті файли, вони будуть виділені червоним кольором. Для перегляду відео виберіть ім'я файлу, який Ви хочете подивитися, і натисніть на кнопку . Для налаштування гучності натисніть і утримуйте кнопку , потім натисканням кнопок  або  виставите необхідний рівень гучності.

9.15.3 Перегляд фотографій, записаних на SD карті







Для входу в список файлів в головному меню виберіть пункт  "ФОТО" і натисніть на кнопку . Для перегляду фото виберіть ім'я файлу, який ви хочете подивитися, і натисніть на кнопку . Для запуску автоматичного режиму перегляду натисніть кнопку .



Примітка: Якщо SD карта не вставлена, Ви можете переглядати фото з вбудованої пам'яті.

9.15.4 Прослуховування музичних файлів, записаних на SD карту



Для входу в список файлів в головному меню виберіть пункт  "МУЗИКА" і натисніть на кнопку . Для відтворення виберіть ім'я файлу та натисніть на кнопку . Файли будуть відтворюватися автоматично по порядку. Для налаштування гучності натисніть і утримуйте кнопку , потім натисканням кнопок  або  виставте необхідний рівень гучності.

9.15.5 Прослуховування повідомлень.

Для входу в список файлів в головному меню виберіть пункт  "ПОВІДОМЛЕННЯ" і натисніть на кнопку . Для відтворення виберіть ім'я файлу та натисніть на кнопку . Файли будуть відтворюватися автоматично по порядку. Для настройки гучності натисніть і утримуйте кнопку , потім натисканням кнопок  або  виставте необхідний рівень гучності.

Для налаштування повідомлень, які будуть звучати з панелі в режимі "Автовідповідач", в меню  "ПОВІДОМЛЕННЯ" натисніть і утримуйте кнопку .

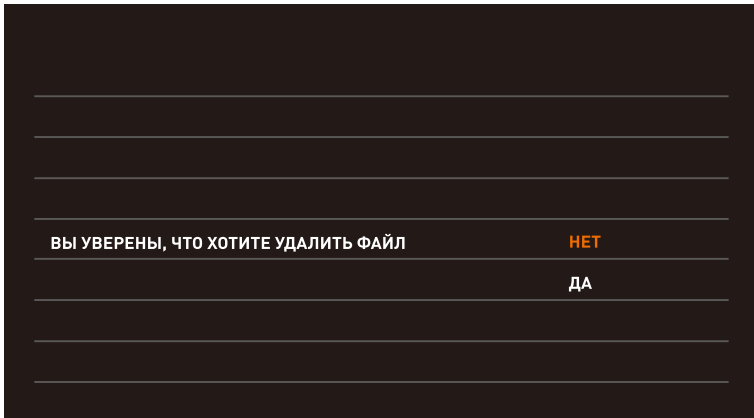

9.16 Видалення файлів

Для видалення файлів з зображеннями, відео, DVR або мультимедіа, натисніть і утримуйте кнопку . В меню (малюнок 6) виберіть "YES" та натисніть на кнопку .



Малюнок 6. Удаление файлов.

9.17 Будильник

Для входу в налаштування будильника в головному меню виберіть пункт  "НАЛАШТУВАННЯ" та натисніть на кнопку . Потім виберіть закладку "Будильник", як показано на малюнку 7 і виконайте налаштування часу, дати і будильника.

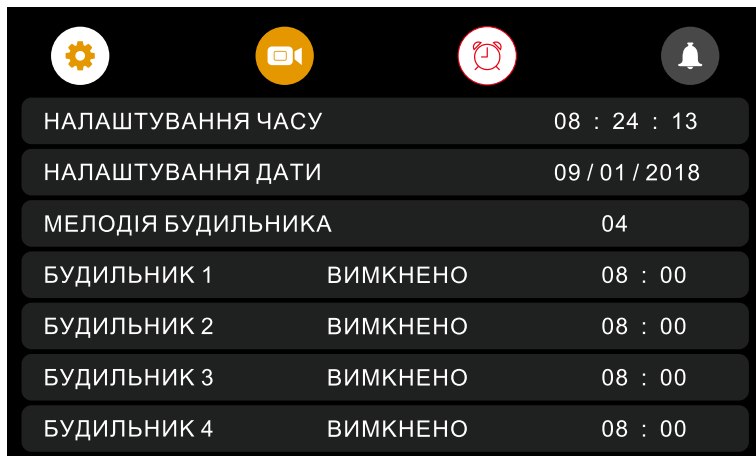

Малюнок 7. Налаштування будильника.

9.18 Годинник і календар

Для відображення календаря і годин в якості фонові заставки необхідно в головному меню вибрати пункт 🕒 "ГОДИННИК" і натиснути на кнопку ⚙️ або в режимі очікування натиснути на кнопку 🕒. Налаштування часу і дати проводиться в налаштуваннях функції "Будильник".

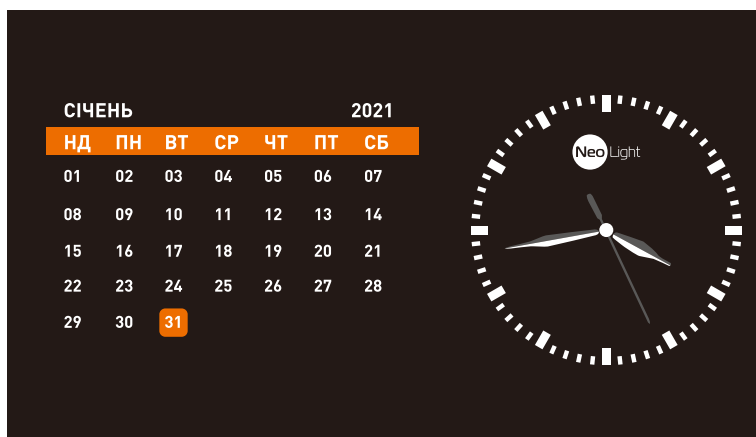

Малюнок 8. Годинник і календар

9.19 Системні налаштування

У режимі очікування натисніть кнопку ⚙️ для входу в Головне меню і виберіть пункт 🕒 "НАЛАШТУВАННЯ", натиснувши ще раз на кнопку ⚙️ для входу в сервісне меню.

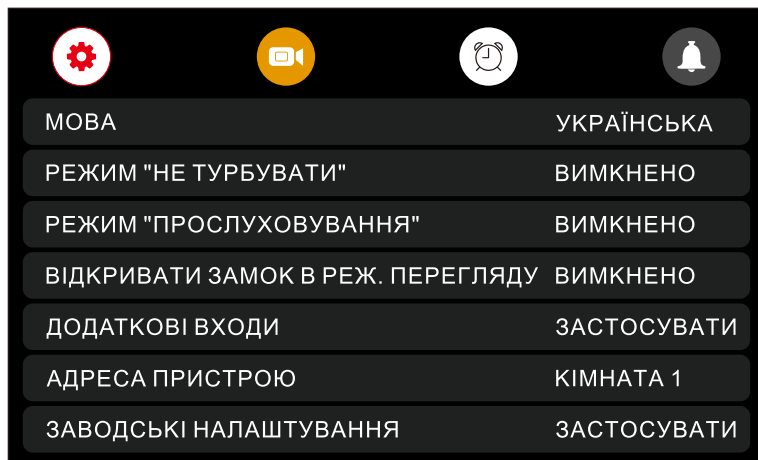

Малюнок 9. Сервісне меню

Таблиця 2. Сервісне меню.

№	Пункт	Значення	Примітка
1	МОВА	УКРАЇНСЬКА / РОСІЙСКА / ENGLISH	
2	РЕЖИМ «НЕ ТУРБУВАТИ»	Заводська установка - ВІДКЛЮЧЕНИЙ. При включенні - виклик з панелі, интеркома і гучного зв'язку в беззвучному режимі; при цьому індикатор живлення блимає.	
3	РЕЖИМ «ПРОСЛУХОВУВАННЯ»	Заводська установка - ВІДКЛЮЧЕНИЙ. Коли активований, монітор можна прослуховувати з інших моніторів.	
4	Відімкнути замок В РЕЖИМІ ПЕРЕГЛЯДУ	Заводське налаштування - Ні. Коли активований, замок двері можна відкрити натисканням кнопки  в режимі перегляду.	
5	ДОП.ВХОДИ	Ні	Відеокамери не підключені
		КАМЕРА 1&2	Підключені 2 відеокамери (входи CCTV1 і CCTV2)
		КАМЕРА 1	Підключена 1 відеокамера (вхід CCTV1)
6	АДРЕСА ПРИСТРОЮ	КИМНАТА 1/2/3/4	Адреса основного монітора повинен бути 1. Опція підсвічується жовтим, якщо два монітори мають однакову адресу.
7	ЗАВОДСЬКІ НАЛАШТУВАННЯ	Скидання системних налаштувань монітора на заводські установки.	
8	ФОРМАТ ВНУТРІШНЬОЇ ПАМ'ЯТІ	Форматування внутрішньої пам'яті	
9	Форматувати SD КАРТУ	Форматування SD карти	

№	Пункт	Значення	Примітка
10	КІЛЬКІСТЬ АВТ. ЗНІМКІВ	00	Запис фото не проводиться
		01	Автоматично зберігає 1 знімок
		02	Автоматично зберігає 2 знімка
		03	Автоматично зберігає 3 знімка
11	ЗАЛИШИТИ ПОВІДОМЛЕННЯ	Заводська установка - ВІДКЛЮЧЕНИЙ. Коли активований, відвідувач може залишити повідомлення.	
12	Відключення ЕКРАНУ ПІСЛЯ	Заводська установка 1 хвилина, допустимі значення: 1хв ~ 60 хв	Перемикає екран в режим очікування після зазначеного часу
13	ГУЧНІСТЬ ДЗВІНКА	Заводська установка 07, допустимі значення: 01 ~ 09	
15	ТИП ДЗВІНКА	Панель 1	01 за замовчуванням, допустимі значення: 00-13
		Панель 2	02 за замовчуванням, допустимі значення: 00-13
		Інтерком	03 за замовчуванням, допустимі значення: 00-13
		Повтор дзвінка	ввімк/вимк

10. Характеристики

№	Параметр	Значення
1	Живлення	220В АС
2	Споживання	9Вт (не більше), 1,3 Вт (очікування)
3	Робоча температура	От 0 до +40С°
4	Робоча вологість	0-95%
5	Дисплей	4,3 дюйма
6	Роздільна здатність дисплея	480 x 272 пікс
7	Тип зв'язку	Без трубки
8	Підключення	4 провода (см. рекомендації на стр.10)
9	Розміри	171 x 116 x 17 мм
10	Вага	206 г

NeoLight[®]