



Інструкція зі встановлення та експлуатації Відеодомофон NeoLight TETTA











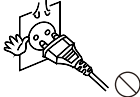



Зміст

1.	Назви і функції елементів	4
2.	Основні функції та особливості	5
	2.1 Особливості	5
	2.2 Основні функції	5
3.	Комплектація	5
4.	Можливості підключення	6
5.	Необхідні кабелі	6
6.	Схема підключення	7
7.	Встановлення	8
8.	Управління функціями монітора	9
	8.1 Відповідь на вхідний дзвінок	9
	8.2 Перегляд відео від панелей і камер	9
	8.3 Функція загального виклику	9
	8.4 Внутрішній виклик на монітори	9
	8.5 Налаштування гучності розмови	9
	8.6 Регулювання яскравості, контрасту, кольору	10
	8.7 Прослуховування моніторів	10
	8.8 Налаштування номера кімнати	10
9.	Характеристики	10
10.	Системні налаштування монітора	11

Попередження

Виконуйте наступе для запобігання нанесення шкоди здоров'ю або майну.

	1.Небезпека Можлива смерть або завдання шкоди здоров'ю	 Заборона
	2. Попередження Можлива втрата майна або нанесення йому шкоди.	 Не розбирати.  Не торкатись.  Заборона на виконання.  Вилку слід вийняти з розетки.

	Не вмикайте кілька вилок в розетку одночасно. Це може викликати перегрів і пожежу.		Якщо отвори в розетці більше штирів вилки, ні в якому разі не вставляйте в неї вилку. Це може призвести до ураження електричним струмом або пожежу.
	Уникайте використання інших пристроїв без відключення живлення. Це може викликати пошкодження пристроїв.		Переконайтеся, що пил і сторонні предмети не потрапляють на виріб.
	Не використовуйте пошкоджені вилку і не ставте важкі предмети на виріб. Це може призвести до виникнення пожежі.		Сторонні предмети не повинні потрапити в корпус виробу. Це може спричинити пошкодження апарата.
	Не вставляйте вилку в розетку вологими руками. Це може призвести до ураження електричним струмом.		Ніколи не кладіть важкі предмети на пристрій. Це може спричинити пошкодження апарата.
	Не використовуйте воду, рідини і детергенти на базі масел для чистення виробу. Використовуйте тільки суху тканину, щоб уникнути ураження електричним струмом.		Встановлюйте пристрій на рівну, міцну поверхню. В іншому випадку, він може працювати неправильно.
	Не використовуйте пристрій у вологому приміщенні. Це може спричинити ураження електричним струмом або пожежу.		Якщо пристрій видає дивний шум, негайно вимкніть з розетки і зверніться до сервісного центру.
	Не застосовуйте зайвих зусиль, виймаючи вилку з розетки. Якщо шнур живлення пошкоджений, це може призвести до ураження електричним струмом або пожежу.		Уникайте потрапляння прямих сонячних променів на пристрій або його нагрівання, при установці і експлуатації.
	Не розбирайте, не ремонтуєте або модернізуйте виріб. Існує небезпека ураження електричним струмом, пожежа або пошкодження виробу.		Не розбирайте пристрій.
	Не використовуйте додаткові вимикачі. Існує небезпека ураження електричним струмом.		Виймайте вилку з розетки, якщо виріб не використовується тривалий час.

Назви та функції елементів

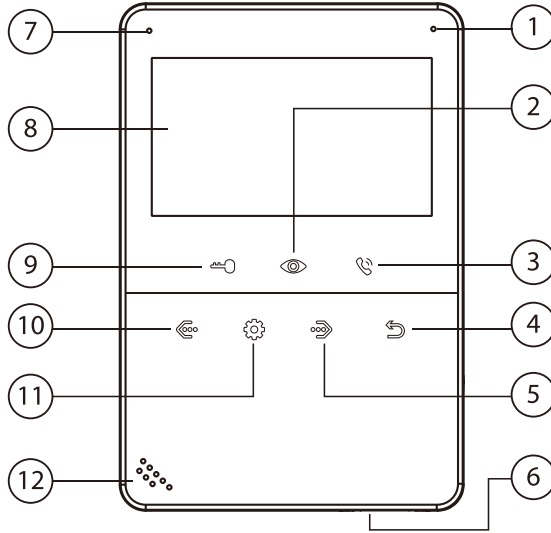

№	Найменування	Призначення
1	Мікрофон	
2	Кнопка перегляду	Перегляд камер, панелей
3	Кнопка відповіді	Відповідь, пересилання виклику, виклик інтеркома
4	Кнопка «Назад»	Назад, закінчення розмови
5	Кнопка «Вправо»	Збільшення значення параметра, вниз
6	Вимикач живлення	
7	Індикатор живлення	Горить при включеному моніторі та блимає в режимі «Не турбувати»
8	Екран	
9	Кнопка відкриття замка	Відкриття замка
10	Кнопка «Вліво»	Зменшення значення параметра, вгору
11	Кнопка «Меню»	Вхід в меню, підтвердження введення
12	Динамік	

Основні функції та особливості

Особливості

- 4,3 дюйма кольоровий РК дисплей 480x272 пікселів з високою роздільною здатністю
- Hands Free, відмінний зв'язок з чистим звуком
- Зручні сенсорні кнопки управління
- 13 MP3 мелодій виклику
- Простота у використанні

Основні функції

- Управління електричним замком (тільки з панелі)
- Загальний виклик на всі монітори
- Пересилання виклику на інші монітори
- Функція «Не турбувати»
- Перегляд в реальному часі відео від панелі або камер
- Налаштування яскравості, контрасту і кольоровості, гучності, розміру зображення на дисплеї
- Пряме підключення 220В

Комплектація

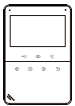

Монітор

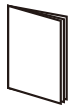

Інструкція



Кронштейн



2 дюбеля



Осушувач



Шуруп

2 роз'єми на 5 контактів
(Червоний / синій / жовтий /
білий / коричневий)Роз'єм 4 контакти
(Червоний / синій
/ жовтий / білий)Роз'єм 4 контакти
(Білий / синій /
білий / синій)

Підключення

Система підтримує таку максимальну конфігурацію: 1 основний монітор, 3 додаткових монітора, 2 викличні панелі і 8 відеокамер.

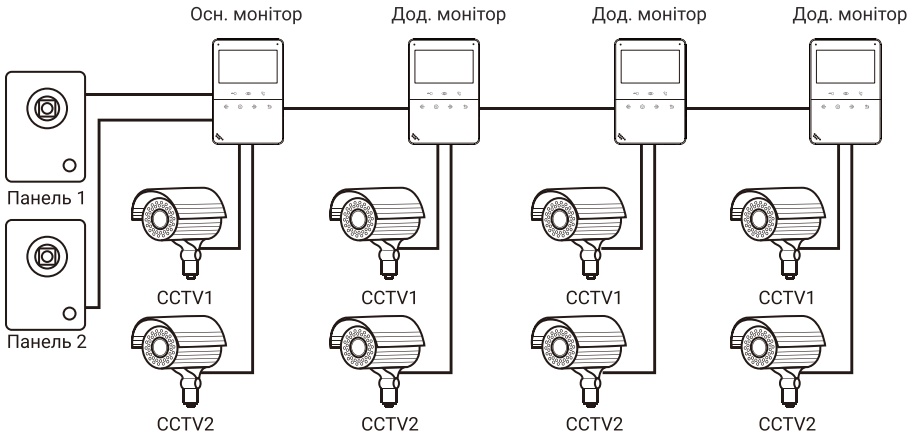

Необхідні кабелі

Монітор управляє електричним замком через панель виклику. Основні вимоги до кабелів наступні:

- Відстань між монітором і викличною панеллю менше 30 метрів – екранований кабель 4 x 0,5 кв.мм

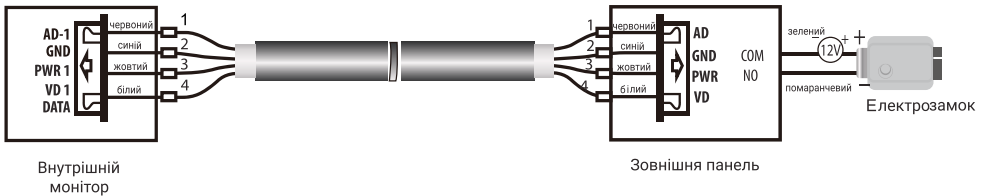

- Відстань між монітором і викличною панеллю більше 30 метрів – комбінований кабель РК-75-3 + 3 * 0,5 кв.мм.



Схема підключення



Встановлення

1. Використовуйте відповідну схему підключення для обраної системи і переконайтеся в наявності відповідних кабелів.
2. Визначте місце установки монітора: рекомендована висота установки монітора: 1,5 - 1,6 м. Не вмикайте живлення до виконання всіх підключень.
4. Зніміть кронштейн з монітора.
5. Встановіть кронштейн монітора на стіну
6. Підключіть кабелі відповідно до наведеної раніше схемою.
7. Закріпіть монітор на кронштейні.
8. Увімкніть після встановлення і виконання всіх підключень.

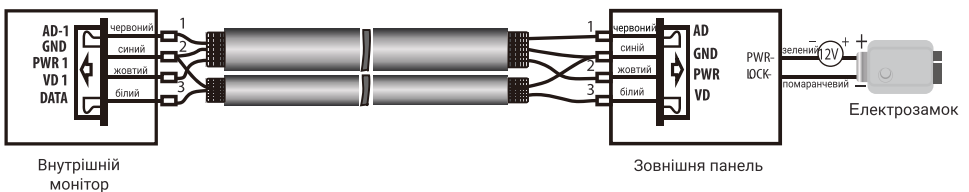
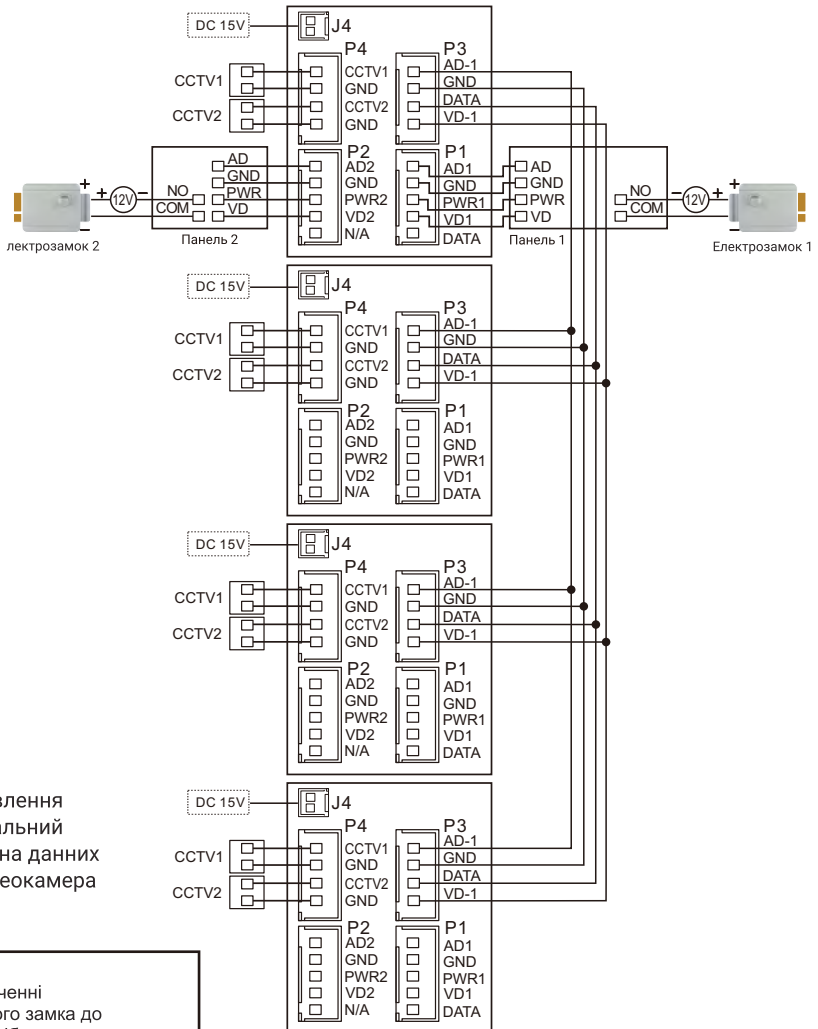
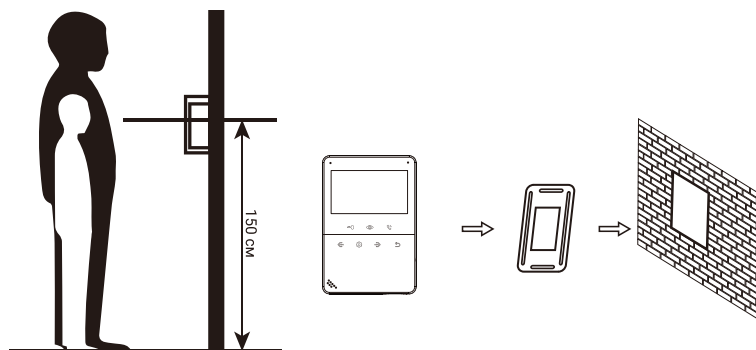



Примітка: вкорочення проводів живлення та обрізання вилки 220В не знімає монітор та блок живлення з гарантії, якщо при встановленні були виконані правила з'єднання та ізоляції проводів.

Управління функціями монітора

Відповідь на вхідний дзвінок

Коли відвідувач натискає кнопку виклику на панелі, всі монітори в будинку одночасно видають сигнал виклику, на екрані відображається "ВХІДНИЙ ВИКЛИК".



Натисніть кнопку  для розмови з відвідувачем. Монітор повернеться в стан очікування, якщо відповіді на виклик не було після закінчення часу виклику. Якщо ви хочете

відкрити замок дверей відвідувачеві, в режимі виклику або розмови натисніть кнопку , з'явиться "ВІДКРИТО ЗАМОК ПАНЕЛІ". При наявності іншого виклику, отриманого в ході розмови, відображається "ВІДВІДУВАЧ" біля панелі 2». Натисніть кнопку  для перемикаання на іншу панель і спілкування з іншим відвідувачем.

Примітка: В режимі відповіді на виклик або інтеркома між моніторами, тривале натискання кнопки  відключає мікрофон, на екрані з'являється відповідне повідомлення. Повторне тривале натискання кнопки включає мікрофон, на екрані з'являється відповідне повідомлення.

Перегляд відео від панелей і камер

У черговому режимі натисніть кнопку  для перегляду зображення з викличної Панелі 1.

Натискаючи кілька разів поспіль кнопку , виберіть потрібний Вам канал (Панель 2, Відеокамера 1 або Відеокамера 2). Для перегляду зображення з відеокамер в меню перегляду домофона повинен бути налаштований пункт "Додаткові входи" (стор.12). В режимі відео від панелі ви можете натиснути кнопку  для розмови та кнопку  для відкриття замка.







Для відкриття воріт використовуйте додатковий пристрій NL-GT01.

Примітка: В режимі перегляду відео від панелей і камер тривале натискання кнопки  перемикає формат зображення між 16:9 і 4:3.

Функція загального виклику

Ця функція дозволяє Вам передати інформацію на всі монітори в будинку. Для виконання загального виклику натисніть і утримуйте кнопку , на екрані з'явиться напис «ГУЧНИЙ ЗВ'ЯЗОК», монітори в інших кімнатах з'явиться напис «ГУЧНИЙ ЗВ'ЯЗОК ВКЛЮЧЕНО». Ви можете передати голосове повідомлення на всі монітори.





Внутрішній виклик на монітори

Якщо Ви робите виклик на всі монітори, натисніть кнопку  в режимі очікування. Якщо у вас більше 2-х моніторів, ви можете вибрати номер кімнати для виклику, натискаючи кнопки  або . Натисніть кнопку  для підтвердження виклику. Для відповіді необхідно натиснути кнопку  або кнопку  для відмови від відповіді.

Налаштування гучності розмови

В режимі розмови, натисніть кнопки  або  для входу в режим налаштування гучності і встановіть бажану гучність кнопками  або .

Регулювання яскравості, контрасту, кольору



В режимі розмови, виклику або інтеркома, натисніть кнопки  або  для входу в режим налаштування гучності, яскравості, контрасту, кольору та розміру, натисніть кнопку  для перемикання регулювань, змінійте значення параметрів кнопками  або .

Функція «Не турбувати»

Для включення або виключення функції «Не турбувати» ви можете використовувати меню налаштувань або натиснути і утримувати кнопку .

Якщо ця функція включена, монітор не видаватиме сигналів виклику в режимах виклику від панелі, інтеркому або загального виклику.

Прослуховування моніторів

У режимі очікування, натисніть і утримуйте 2 секунди кнопку  для включення режиму прослуховування іншого монітора. Якщо у Вас більше 2 моніторів, ви можете вибрати номер кімнати для прослуховування кнопками  або  і натиснути кнопку для підтвердження. На дисплеї Вашого монітора з'явиться напис «ПРОСЛУХОВУВАННЯ». Максимальний час прослуховування становить 8 годин.

Примітка:

1. Режим прослуховування односторонній, тобто звук передається тільки з монітора який прослуховують, з прослуховуючого монітора звук не передається.
2. Ця функція працює, тільки якщо вона дозволена в системних налаштуваннях монітору який прослуховується. Превірте системні налаштування, щоб дізнатися чи дозволена функція прослуховування.

Налаштування номера кімнати

Основний монітор, до якого підключені викличні панелі, повинен мати адресу кімнати 1. Якщо в системі 2 і більше моніторів, не можна ставити дві однакові адреси різним моніторам, в іншому випадку система не зможе працювати правильно. У системних налаштуваннях однаковий номер кімнати, залежно від прошивки, матиме жовтий колір сигналізуючий про помилку.

Характеристики

№	Параметр	Значення
1	Живлення	220В AC
2	Споживання	7Вт (не більше), 0,7 Вт (очікування)
3	Робоча температура	Від 0 до +40С°
4	Робоча вологість	0-95%
5	Дисплей	4,3 дюйма, 480x272.
6	Тип зв'язку	Hands Free
7	Підключення	4 провідне (4x0,5 кв. мм)
8	Розміри	171 x 116 x 17 мм
9	Вага	206 г

Системні налаштування монітора

У режимі очікування натисніть і утримуйте кнопку  для входу в системні налаштування.

№	Пункт	Значення	
1	LANGUAGE (МОВА)	ENGLISH / УКРАЇНСЬКА / РОСІЙСЬКА	
2	ЧАС ДЗВІНКА	Заводська установка 30 секунд, допустимі значення: 10 ~ 60 сек	
3	ГУЧНІСТЬ ДЗВІНКА	Заводське налаштування: 7, допустимо: 1-10	
4	РЕЖИМ «НЕ ТУРБУВАТИ»	Заводське налаштування - ВІДКЛЮЧЕНИЙ, для виклику з панелі, інтеркома і загального виклику, індикатор блимає, якщо функція включена.	
5	РЕЖИМ «ПРОСЛУХОВУВАННЯ»	Заводське налаштування – ВІДКЛЮЧЕНИЙ. Коли функція активована, монітор можна прослуховувати з інших моніторів.	
6	ВІДКР. ЗАМКА ПРИ ПЕРЕГЛЯДІ	Ні / Так (можливо відкриття замку в режимі перегляду, без вхідного дзвінка)	
7	АДРЕСА ПРИСТРОЮ	КІМНАТА 1 / 2 / 3 / 4	Адреса основного монітора повинна бути 1. Опція підсвічується жовтим, якщо два монітори мають однакову адресу сигналізуючи про помилку.
8	МЕЛОДІЯ ПАНЕЛІ 1	01 за замовчуванням, допустимо: 01-13	
9	МЕЛОДІЯ ПАНЕЛІ 2	02 за замовчуванням, допустимо: 01-13	
10	МЕЛОДІЯ ІНТЕРКОМУ	03 за замовчуванням, допустимо: 01-13	
11	ПОВТОР ДЗВІНКА	Так/Ні	
12	ДОДАТКОВІ ВХОДИ	ПАНЕЛЬ 2 - вкл / викл; КАМЕРА 1 - вкл / викл; КАМЕРА 2 - вкл / викл.	
13	ЗАВОДСЬКІ НАЛАШТУВАННЯ	Скидання системних налаштувань монітора на заводські.	

NeoLight®

