

Видеомонитор СИОТ-700М

Руководство пользователя

V 1.0.0

Содержание

Начало работы

1	Основные функции.....	4
	Конфигурация основного экрана.....	6
2	Домашняя страница.....	7
	Пространства рабочего стола.....	7
	2.1. Редактирование списка пространств (рабочих столов).....	7
	2.2. Регистрация устройства.....	9
	2.3. Размещение устройства (перемещение / удаление).....	11
	2.4. Управление устройствами.....	12
	2.5. Область виджетов.....	13
3	Информация о доме.....	15
	3.1. Редактировать информацию.....	15
	3.2. Настройка параметров погоды.....	15
4	Управление.....	17
	4.1. Управление освещением.....	17
	4.2. Мультидатчик.....	18
	4.3. Магнитоконтактный датчик.....	18
	4.4. Добавление устройств.....	19
	4.5. Редактирование устройств.....	20
5	Приложение.....	21
	5.1. Интерфон.....	21
	5.2. Входная дверь.....	23
	5.3. Журнал вызовов.....	25
	5.4. Безопасность.....	26
	5.5. Просмотреть изображение от камеры.....	27
	5.6. Размещение приложений.....	30
	5.7. Настройка настенной панели управления.....	33
6	Управление сценарием / бронированием.....	41

Начало работы

1 Основные функции

Функция	Описание
COMMAX виджет	Отображение виджетов с информацией о сегодняшней погоде, температуре и влажности в помещении, количестве smart розеток, установке режима отсутствия.
Вход в систему	Аккаунт пользователя и вход в систему для использования UC (унифицированных коммуникаций) и облака
Мой отчет	Для просмотра и настройки комплексных значений информации, предоставляемой приложением
Лаунчер COMMAX	Поддержка управлением пространством / редактирование / добавление основных функций на основной экран (погода, быстрое меню, информация об устройстве, управление индивидуальным устройством).
Управление сценарием	Функция, позволяющая отобразить основные значения (режим отсутствия, проникновение), задать выбранные пользователем сценарии, зарегистрировать или удалить новые сценарии.
Тренер моего дома	Предлагает различные подсказки для повседневной жизни пользователям при помощи приложения.
Управление беспроводным устройством	Функция для управления беспроводными устройствами, которые работают с настенной панелью управления.
Приложения	Отображает все приложения, установленные на настенной панели управления.
Вызов от вызывной панели / запись вызова	Видео вызов с IP вызывной панели с функцией записи через IP сеть.
Вызов другого жилья	Вызов другого дома (квартиры) через IP сеть.
Вызов холла / запись вызова	Видеовызов холла и функция записи через IP сеть.
Связь с охраной	Голосовая связь с охраной через IP сеть.
Список вызовов	Просмотр списка вызовов и сохраненного видео вызывной панели из холла и индивидуальной вызывной IP панели.
Видеонаблюдение в режиме реального времени / запись	Просмотр изображения от камер наблюдения в реальном времени. Возможность просмотра и запись изображений от нескольких камер на одном или нескольких мониторах.
Просмотр записи с камеры видеонаблюдения	Проверка сохраненных изображений от камер наблюдения по дате.
Безопасность	Использование беспроводных IoT датчиков (магнитоконтактный, объемный) для их срабатывания в различных ситуациях (режим отсутствия, при проникновении, в экстренной ситуации)
Управление сценариями	Функция мульти-контроля устройствами на условиях, заданных пользователем

Управление системой	Ручная настройка основных параметров (настройка IP и т.д.) пользователем.
Автоматическая регистрация устройств	Пользователь может зарегистрировать связанные устройства (вызывную IP панель, камеру наблюдения, устройства IoT, и т.д.).
Настройки COMMAX	Возможность настройки различных параметров системы
Вызов UC	Вызовы на мобильные телефоны через UC (унифицированные коммуникации).
Сервер видеопотока	Функция перезагрузки (форматирования) для отправки изображений от камер на внешние устройства (UC).
Облачный сервер	Управление настенной панелью через смартфон при помощи облачного сервера.
Уведомления	Функция отправки уведомлений об экстренных ситуациях в квартире на смартфон.

- Совместимые смартфоны
(устройства на Android OS - версия 4.4.1 или более поздняя, iOS – версия 8.0 или более поздняя).

Операционная система	Разрешение	Смартфон
Apple	1136x640	iPhone5s
	1920x1080	iPhone6
	1334x750	iPhone6s
	1920x1080	iPhone6 Plus
	1334x750	iPhone7
Android	1920x1080	Nexus5x
	2048x1536	Nexus9
	2560x1440	Galaxy Note 4
	2560x1440	GalaxyS5 edge
	1920x1080	GalaxyS4
	2560 x 1440	LG G3 cat6
Всего		11 шт

Конфигурация основного экрана

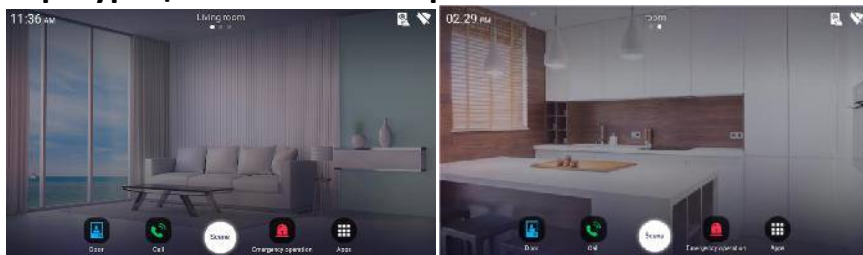

Возможность движения по экранам используя прокрутку

Переход между экранами

Строка навигации расположена внизу домашней страницы и выглядит следующим образом

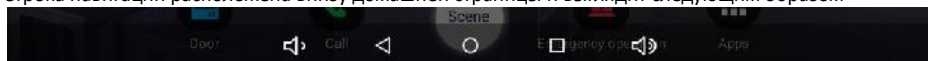

	Переход на домашнюю страницу		Вернуться назад
	Регулировка громкости		???

Переход к настройкам

Настройка панели инструментов внизу домашнего экрана







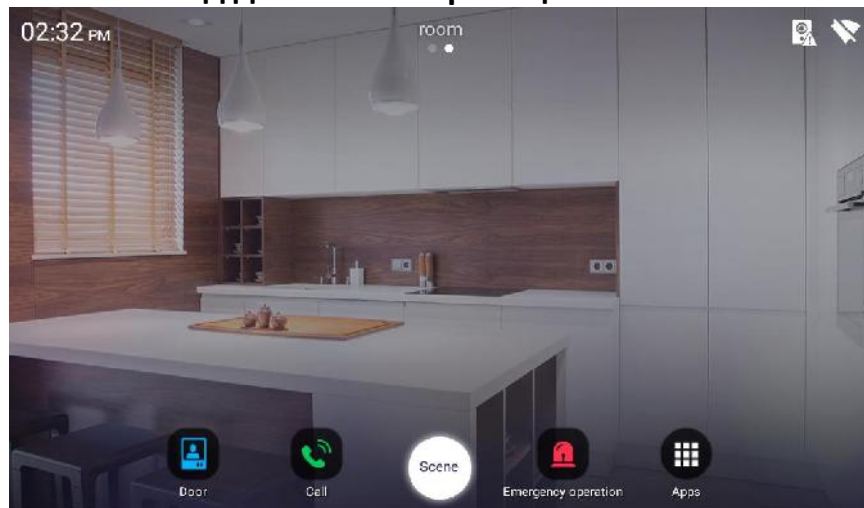

 Wi-fi настройка Wifi	Настройка беспроводной Wifi сети
 Local network настройка IP	Настройка проводной IP сети
 External network Статус интернет подключения	Проверка статуса внешнего интернет подключения
 Door camera Регистрация вызывной панели	Регистрация вызывной IP панели
 Sign up Регистрация пользователя	Переход к разделу регистрации пользователя
 IoT pairing Регистрация IoT устройств	Переход в раздел регистрации IoT устройств
 Wallpad setting Настройки панели управления	Переход к разделу настройки параметров панели управления
 Os setting Настройка операционной системы	Переход к разделу настроек операционной системы

2 Домашняя страница

Внешний вид домашней страницы



 Door	Вызывная панель	Просмотр изображения от камеры вызывной панели
 Call	Набор номера	Вызов клавиатуры для осуществления вызова
	Статус устройств	Значки состояния устройства (подключение вызывной панели, подключение к сети и т.д.) Звездочка * отображается если устройство работает некорректно
	Приложения	Список всех установленных приложений
 Scene	Управление сценариями	Управление сценариями и резервированием (бронированием)
 Emergency operation	Кнопка экстренной ситуации	Пользовательская кнопка экстренной ситуации

2.1. Редактирование внешнего вида рабочего стола

- 1) Нажмите на свободное пространство на домашней странице и удерживайте в течение 1 секунды. Появится экран с иконками (как на рисунке ниже):



- 2) Выберите иконку «Space background» (пространство). Появится список существующих пространств.
- 3) Перетащите пространство (рабочий стол), которое вы хотите передвинуть, на желаемое место.
- 4) Нажмите "X", чтобы удалить пространство.
- 5) Нажмите кнопку отмены (Cancel) для отмены изменений.
- 6) Нажмите кнопку «Завершить» (complete), чтобы сохранить список пространств.

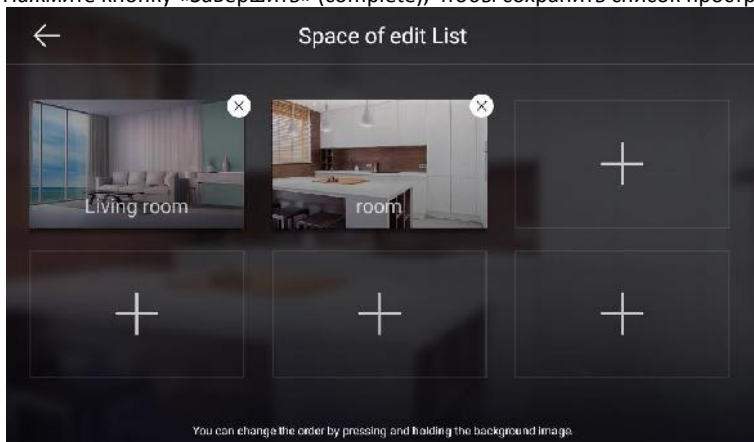

Внешний вид экрана редактирования списка пространств

(Надпись на картинке: Вы можете изменить порядок отображения пространств нажав и переместив иконку)

Добавление пространства

- 1) Введите название пространства.
- 2) Нажмите «Ввод» (Enter) на клавиатуре.
- 3) Выберите изображение пространство.
- 4) ✓ Нажмите 'OK' для добавления пространства.
- 5) ← Кнопка «Предыдущий (Previous) позволяет вернуться на предыдущий уровень.

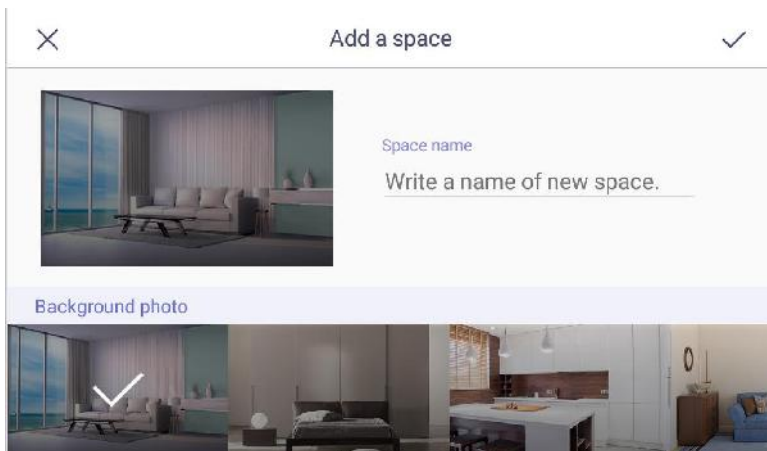

[Экран добавления нового пространства]

2.2. Регистрация устройства

- 1) Нажмите на свободное пространство на фоне домашней страницы и удерживайте в течение 1 секунды. Появится экран с иконками (как на рисунке ниже).

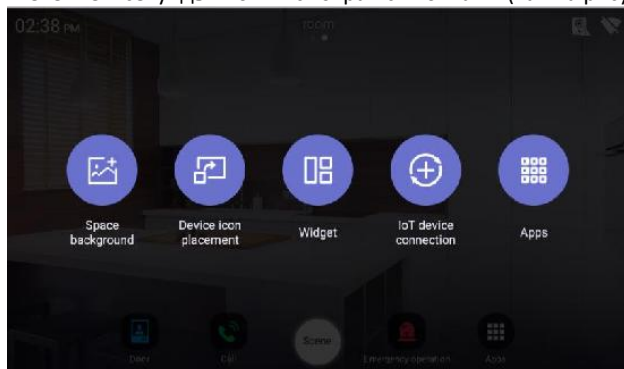

- 2) Нажмите на иконку «IoT device connection» (подключение IoT устройств).
- 3) Нажмите «+» для добавления и регистрации IoT устройства.

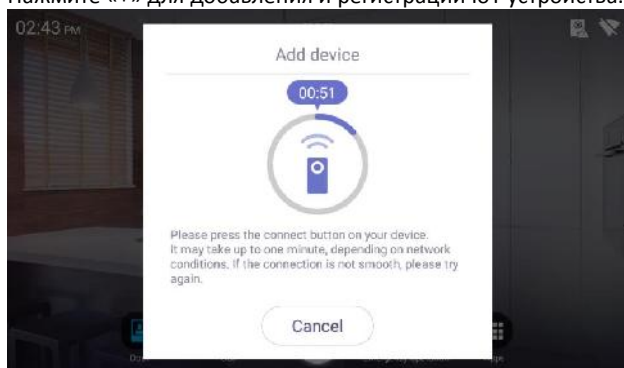

- 4) Подключите устройство в соответствии с тем, как требуется для конкретного устройства.
- 5) На подключение устройства может потребоваться до 60 секунд.
- 6) Нажмите кнопку «Отменить» (Cancel) для отмены регистрации.
- 7) Когда устройство зарегистрировано, оно автоматически появится на домашней странице.

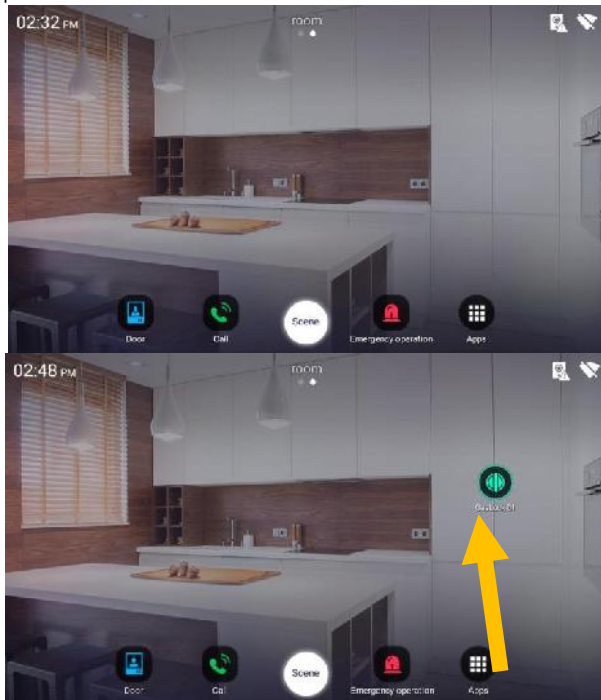

2.3. Размещение устройства (перенос / удаление)

- 1) Нажмите на свободное пространство на фоне домашней страницы и удерживайте в течение 1 секунды.



- 2) Нажмите на иконку «Размещение иконок устройств» (Device icon placement).
- 3) Вы можете передвинуть иконку определенного устройства на желаемое место.

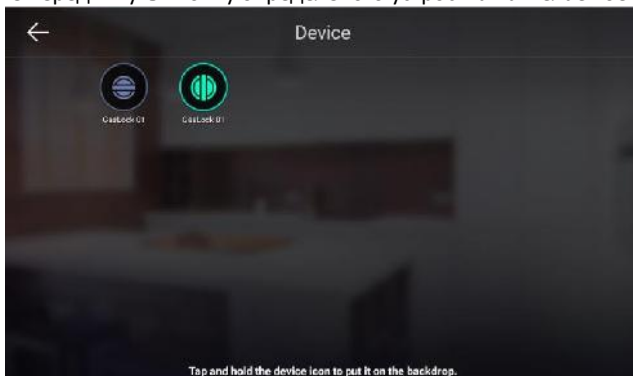

- 4) Нажмите и перетащите иконку устройства на желательное для вас место.
- 5) Чтобы удалить устройство, нажмите и удерживайте иконку дольше, чем просто при перемещении, а затем тащите иконку вверх по направлению к корзине.

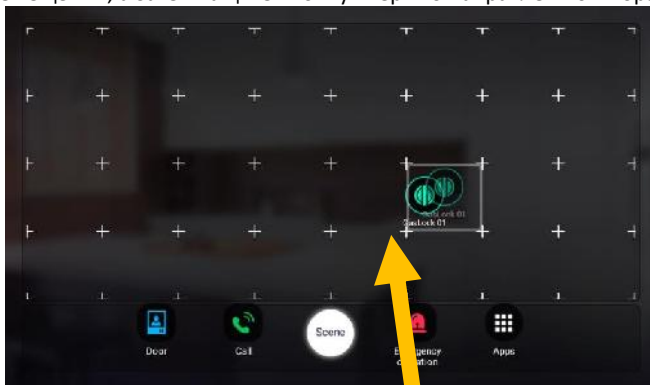



[Внешний вид экрана при удалении]

2.4. Управление устройствами

- 1) Перейдите на экран того пространства, устройствами которого вы хотите управлять.
- 2) Вы можете включить / отключить устройство нажав на иконку устройства.

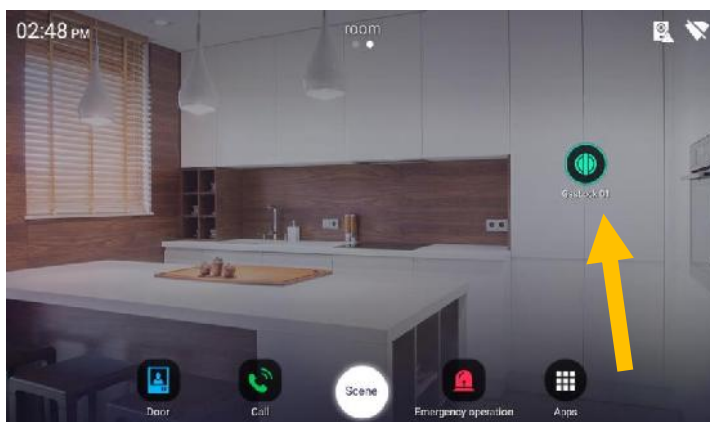

[The device control screen]

2.5. Зона виджета

- 1) Функция обеспечивает представление краткой информации о текущей обстановке.
- 2) Нажмите на свободное пространство на фоне домашней страницы и удерживайте в течение 1 секунды.

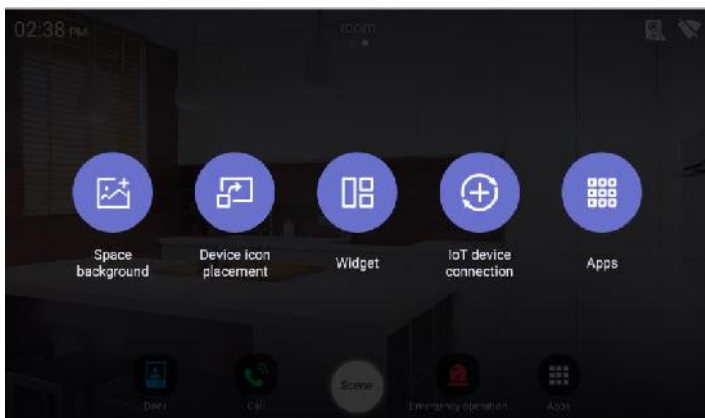

- 3) Нажмите на иконку виджета (widget).
- 4) Выберите и перетащите тот виджет, который вы хотите видеть, на страницу.

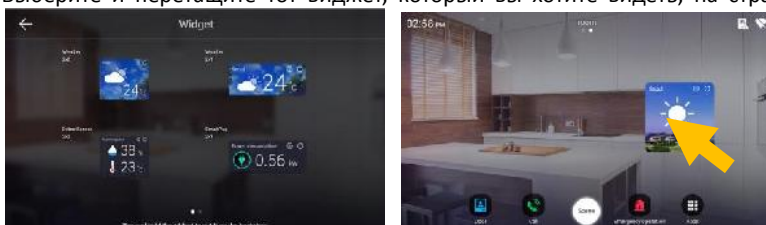

- 5) Чтобы удалить виджет, нажмите на него и удерживайте некоторое время, а затем переместите вверх в сторону корзины.

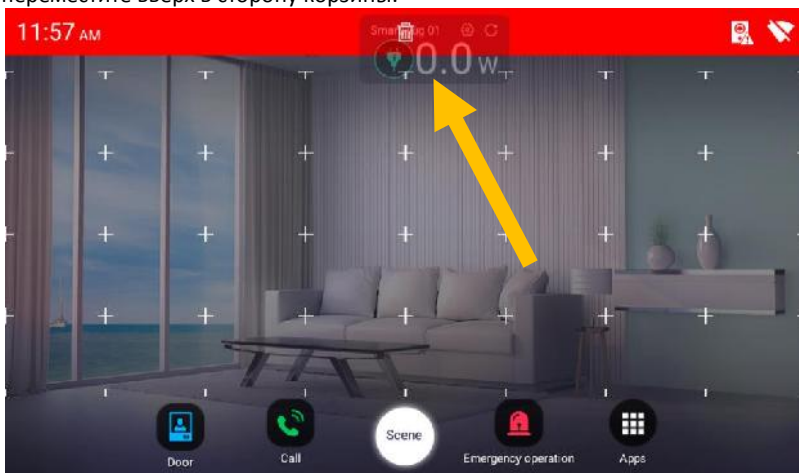

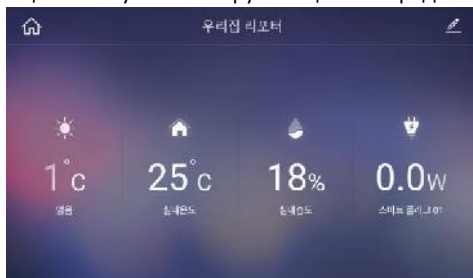

3 Отчет о доме

Мы реализовали функцию предоставления значимой информации на дисплее, которая позволяет понимать и оценивать условия окружающей нас среды внутри и вне дома.



[Внешний вид экрана отчета об условиях окружающей среды]

3.1. Редактирование отчета о состоянии окружающей среды

- 1)  Нажмите кнопку «Редактировать» (edit).
- 2)  Нажмите кнопку «Включить/выключить» и вы сможете выбрать параметры, информацию о значениях которых вы хотите видеть на дисплее.
- 3)  Нажмите «ОК», чтобы сохранить изменения.

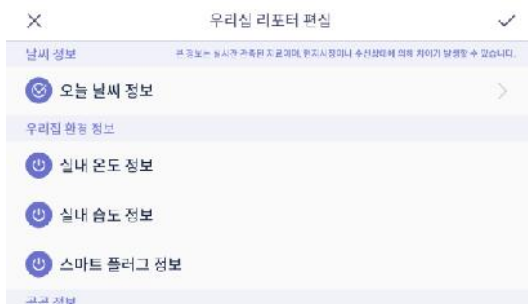

[Внешний вид окна редактирования отчета о доме]

3.2. Настройка параметров погоды

- 1) Нажмите кнопку «Информация о сегодняшней погоде» (Today's weather information).
- 2) Введите название области для поиска.
- 3) Нажмите кнопку «Поиск» (Search).
- 4) Выберите область из результатов поиска.



[Внешний вид окна настроек погоды]

4 Управление

4.1. Управление освещением

- 1) Перейдите на вкладку освещения.
- 2) Когда вы нажмете кнопку включения всех осветительных приборов, они все включают освещение.
- 3) Когда вы повторно нажмете на кнопку включения всех осветительных приборов, все освещение будет отключено.
- 4) Нажмите кнопку включения/выключения определенного осветительного прибора, который вы хотите включить либо отключить.



[Внешний вид окна управления освещением]

4.2. Мультидатчик

Проверка датчиков

- 1) Перейдите на закладку «Окружающая среда» (Indoor Environment).
- 2) На экране появится информация о состоянии окружающей среды в помещении, собранная с установленных мультидатчиков.



[Внешний вид экрана с показаниями мультидатчиков]

4.3. Магнитоконтактный датчик

- 1) Перейдите на закладку «Безопасность» (Safety).
- 2) Если датчик определил, что дверь открыта, на экране будет отображаться надпись 'Detected' (вообще, это переводится как «обнаружено», но нам наверное нужно придумать что-то другое).
- 3) Если открытых дверей не обнаружено, то будет отображаться надпись "No detected" (не обнаружено).

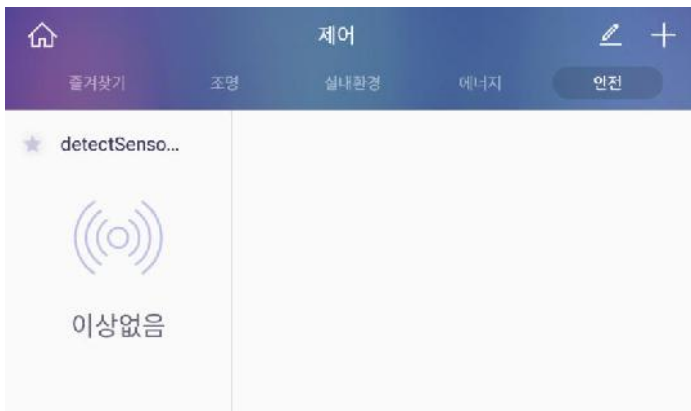

[Внешний вид окна магнитоконтактного датчика]

4.4. Добавление устройств

Управление внешним видом дисплея в режиме ожидания

- ① Нажмите кнопку «+», чтобы перейти в режим добавления устройств.
- ② Максимальное время поиска устройств занимает 1 минуту.

translation table

control	Управление
bookmark	Закладка
lighting	Освещение
indoor environment	Внутренняя среда
energy	Энергия
security	Безопасность
add convenient bookmark	Добавить закладку
tap the star at the top of your device to add for your bookmark	Нажмите на значок звездочки в верху вашего устройства, чтобы добавить на свою закладку

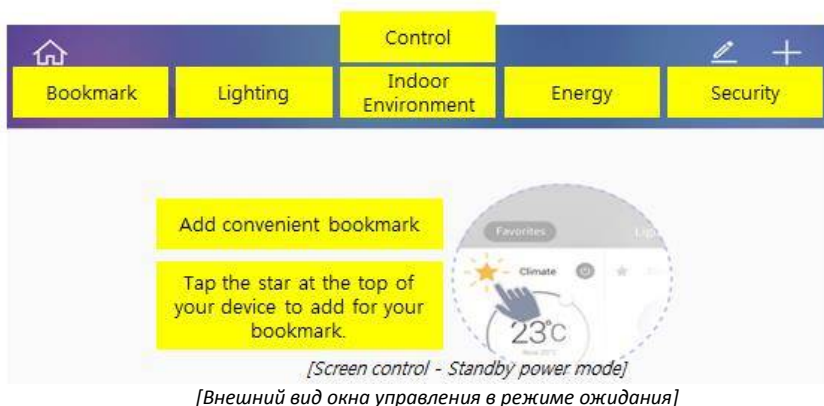

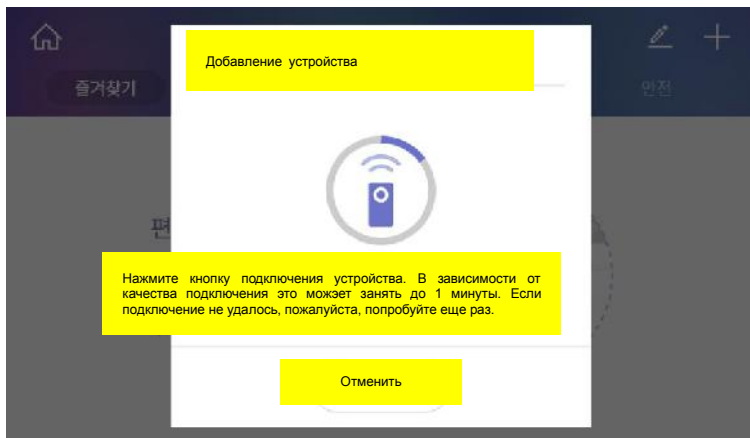

[Внешний вид окна управления в режиме ожидания]

4.5. Редактирование устройств

Переименование устройств

- 1) Выберите устройство, которое вы хотите переименовать.
- 2) Нажмите кнопку ① и завершите переименование.

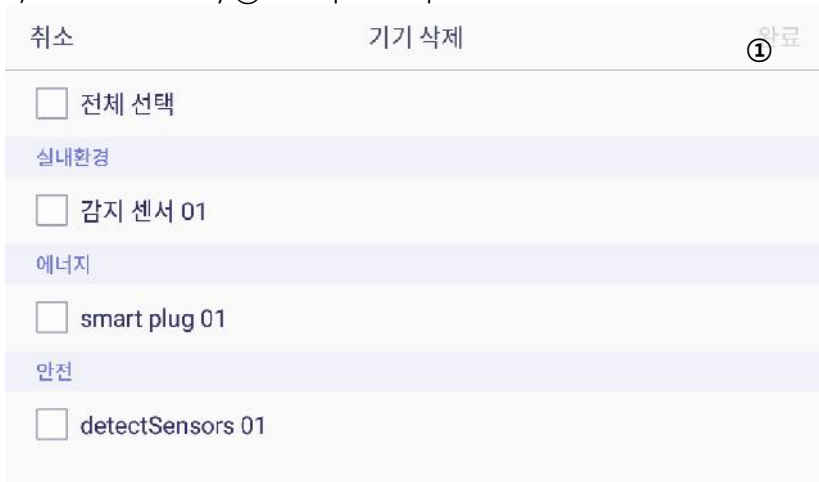

[Внешний вид экрана редактирования устройств]

Удаление устройств

- 1) Выберите устройство, которое вы хотите удалить.
- 2) Нажмите кнопку ① для завершения удаления.

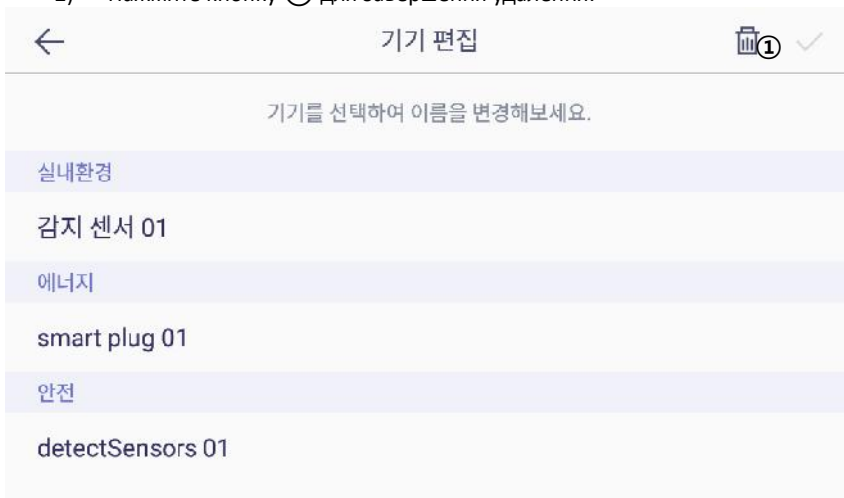

[Внешний вид окна удаления устройств]

5 Приложения

5.1. Интерфон

5.1.1. Внешний вид окна

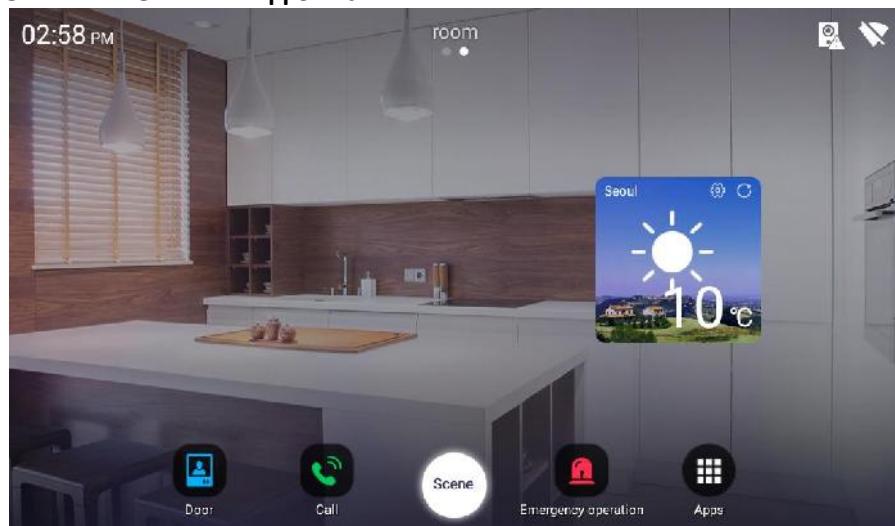

Внешний вид окна наблюдения



[Внешний вид экрана в режиме наблюдения]

- 1) Нажмите кнопку ① для завершения наблюдения.
- 2) Нажмите кнопку ② для сохранения видео.

Внешни вид окна вызова

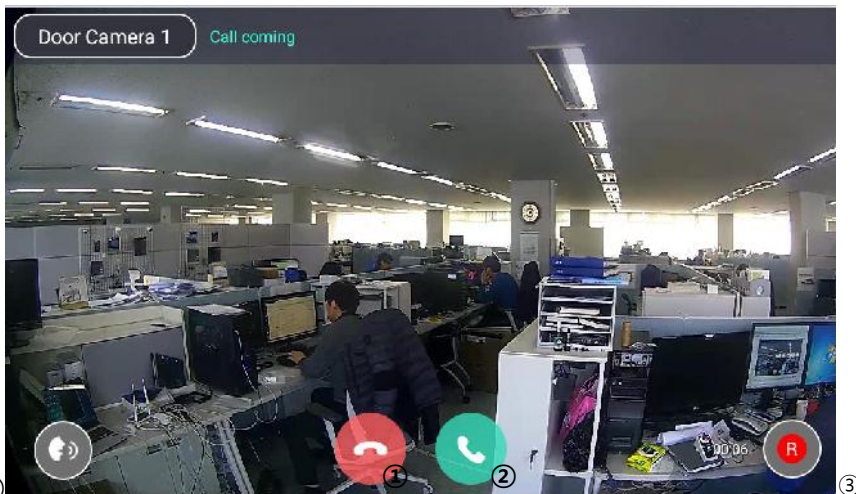

[Внешний вид экрана входящего вызова]

- 1) ① - завершить звонок.
- 2) ② - начать разговор / открыть дверь
- 3) ③ - сохранить видео.
- 4) ④ - регулировка громкости.

5.2. Входная дверь

Наблюдение и вызов от входной вызывной панели.

- 1) Кликните по иконке входной двери в строке быстрого меню (Quick Menu).
- 2) Вы сможете просмотреть изображение от камеры вызывной панели, установленной возле входной двери, нажав кнопку «Входная дверь» (door entrance).
- 3) Чтобы прекратить наблюдение, нажмите кнопку «Отменить» (Cancel).
- 4) Когда посетитель нажмет на значок звонка на вызывной панели, на мониторе появится экран входящего вызова.
- 5) Чтобы завершить вызов, нажмите кнопку «Завершить вызов» (End call).

Отпирание дверного замка

- 1) Когда поступает входящий вызов от вызывной панели, на дисплее появляется кнопка отпирания дверного замка.
- 2) Нажмите на эту кнопку, чтобы открыть входную дверь.

Сохранение изображения посетителя у общего или персонального входа

- 1) Когда вы нажимаете кнопку «Сохранить видео» во время входящего звонка, иконка меняется на  и начинается сохранение видео.
- 2) Для прекращения записи, нажмите на иконку еще раз.

Получение входящего вызова

- 1) Когда вы получаете вызов, раздается звуковой сигнал и на дисплее появляется

изображение посетителя.

- 2) Нажмите кнопку ответа на вызов (Talk), чтобы ответить на вызов, и нажмите кнопку «Отклонить» (Reject), чтобы сбросить вызов без ответа.
- 3) Чтобы завершить общение, нажмите кнопку выхода (Exit) во время разговора.
- 4) Если во время общения поступит вызов от другой вызывной панели, то изображение от камеры этой панели появится в верхнем левом углу. Для того, чтобы ответить на этот вызов, нажмите на изображение.

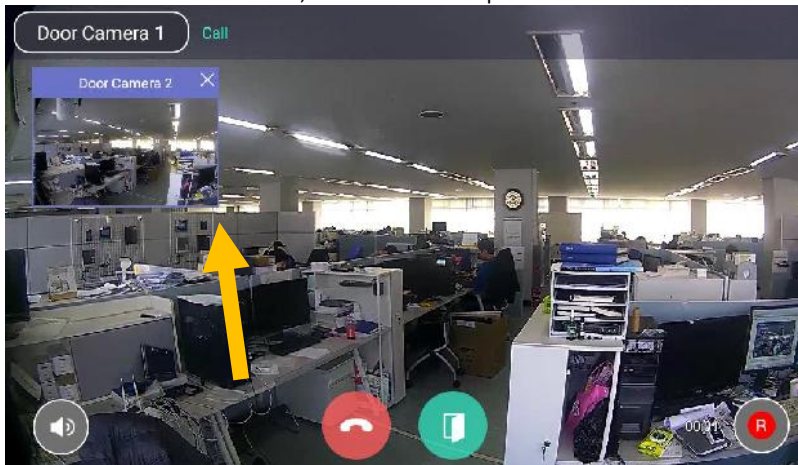

Осуществление вызова

- 1) Нажмите на клавиатуру на экране.
- 2) Вы можете осуществить вызов, набрав номер здания и квартиры или позвонить охране, нажав кнопку вызова охраны.

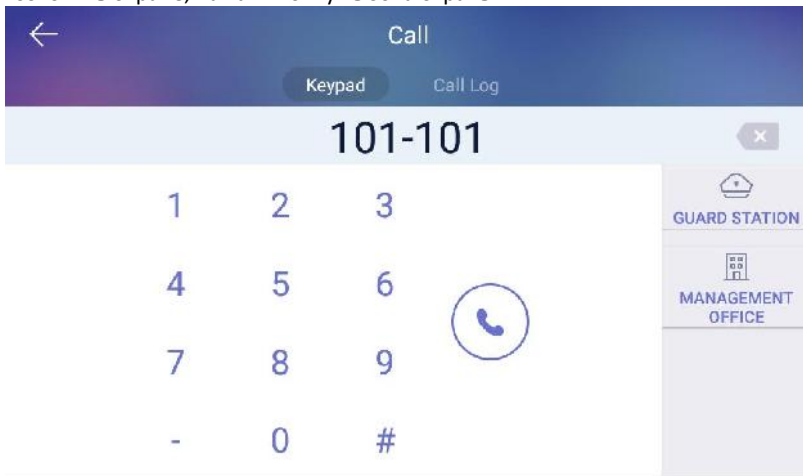

5.3. Журнал вызовов





[Внешний вид журнала вызовов]

Использование журнала вызовов

- 1) Нажатие на иконку  вверху экрана удалит журнал вызовов.

5.4. Безопасность

 сетv	Просмотр изображения от камеры наблюдения	Возможность просмотреть изображение от камеры видеонаблюдения и сохранить это изображение
 Emergency operation	Экстренная ситуация	Экстренная ситуация

5.4.1. Безопасность



Экстренная ситуация

Уведомление об экстренной ситуации активируется пользователем вручную или автоматическим срабатыванием датчиков. Экстренная ситуация подразумевает под собой три шага: срабатывание → прекращение → восстановление готовности.

5.4.2. Срабатывание

- 1) Вы можете активировать уведомление о чрезвычайной ситуации, нажав на кнопку экстренной ситуации. Кроме того уведомление об экстренной ситуации может появиться автоматически, если сработает какой бы то ни было из подключенных датчиков.
- 2) Зазвучит сирена и на дисплее появится иконка экстренной ситуации.

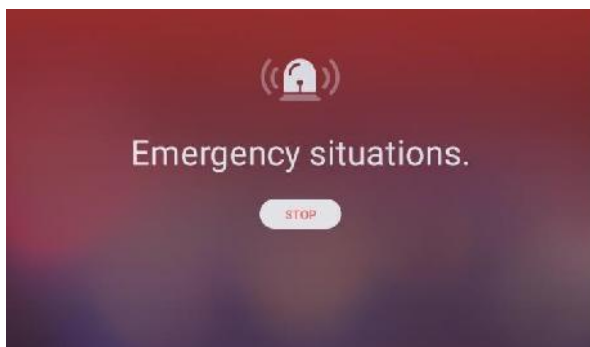

[Внешний вид дисплея при срабатывании уведомления об экстренной ситуации]

5.4.3. Прекращение экстренной ситуации

- 1) Нажмите кнопку "Stop" (СТОП).
- 2) введите пароль и нажмите "ОК" (по умолчанию пароль: 1234).

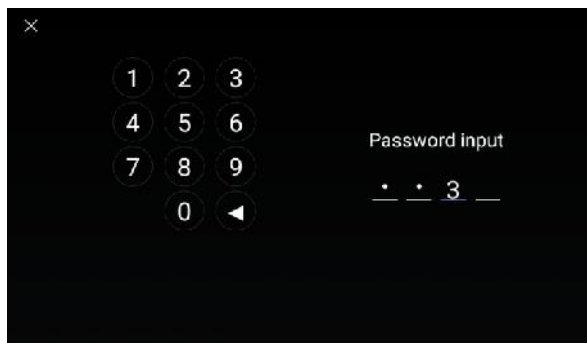

[Экран ввода пароля]

5.4.4. Восстановление готовности

- 1) Нажмите на иконку "Restore" (восстановить).
- 2) После этого уведомление об экстренной ситуации будет отключено.

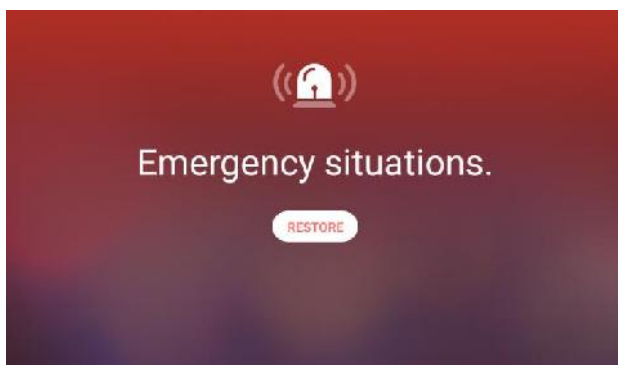

[Внешний вид дисплея восстановления уведомления об экстренной ситуации]

5.4.5. Видеонаблюдение



Возможность просмотреть изображение от камеры на дисплее
Сохранение изображения от видеокамеры наблюдения



[CCTV menu display]

- | | | | |
|---|--|---|-----------------------------|
| ① | Изображение от камеры | ⑤ | Избранное |
| ② | Перейти к изображению от следующей камеры | ⑥ | Список выбранного |
| ③ | Перейти к изображению от предыдущей камеры | ⑦ | Список избранного |
| ④ | Список каналов | ⑧ | Проверить сохраненное видео |

Просмотр и сохранение видео от камеры системы видеонаблюдения

- 1) Выберите список каналов (④) и вы увидите список подключенных камер(⑥).
- 2) Кликните по списку камер, вы увидите изображение от камеры видеонаблюдения (①).
- 3) Если вы хотите увидеть изображение от следующей камеры, нажмите на кнопку «Следующий» (②).
- 4) Если вы хотите увидеть изображение от предыдущей камеры, нажмите на кнопку «Предыдущий» (③).

Регистрация, перемещение и проверка избранных каналов

- 1) На основном дисплее видеонаблюдения вы сможете кликнуть на звездочку, тем самым пометив канал как избранный и перенести его в список избранных каналов.
- 2) Нажмите на список избранных каналов (⑤) и вы увидите список на дисплее.
- 3) Если звездочка напротив канала в списке активна (⑦), вы можете удалить канал из списка избранных, кликнув по звездочке (⑦).

5.5. Просмотр посетителя

 <p>Visitor</p>	<p>список посетителей</p>	<p>Просмотр сохраненных изображений от камеры персональной вызвной панели или холла</p>
--	---------------------------	---

5.5.1. Посетитель



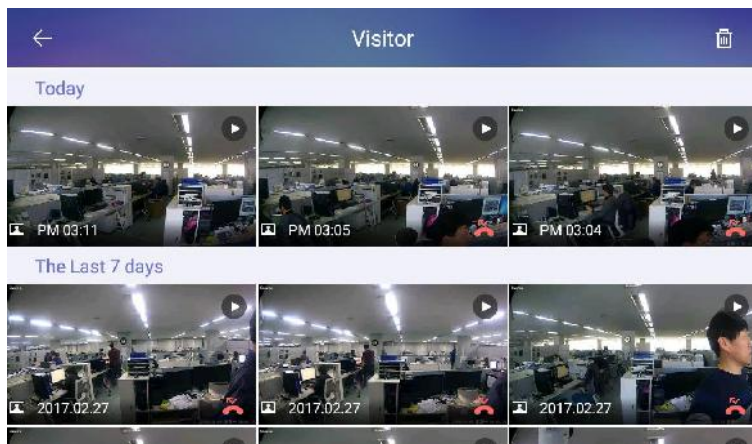

Просмотр изображений посетителя



[Внешний вид экрана сохраненных изображений]

 <p>Удалить</p>	<p>Удаление сохраненных изображений</p>
---	---

В зависимости от вида иконки вы можете судить о местоположении сохраненного видеоклипа.

 <p>персональный вход</p>	<p>видео от персонального выхода</p>
 <p>холл</p>	<p>видео от вызывной панели в холле</p>
 <p>пропущенный вызов</p>	<p>видео пропущенного вызова</p>

Просмотр сохраненного видео клипа

Вы можете проверить время и дату сохраненного видеоклипа от камеры видеопанели персонально входа или холла.

Удаление сохраненного видеоклипа

- 1) Кликните по кнопке 'Delete' (удалить).
- 2) Выберите конкретный видеоклип или выберите команду «Удалить все»

видеоклипы» (All movie clip).

- 3) Чтобы отменить выбор, кликните по иконке еще раз.
- 4) Кликните «Удалить» (Delete), чтобы удалить выбранные видеоклипы.

5.5.2. Журнал экстренных ситуаций

Журнал экстренных ситуаций



← Emergency Log		
	Emergency Restore	Tuesday, February 28, 2017, 3:18 PM
	Emergency Stop	Tuesday, February 28, 2017, 3:18 PM
	Emergency Occur	Tuesday, February 28, 2017, 3:17 PM
	Emergency Restore	Tuesday, February 28, 2017, 3:17 PM
	Emergency Stop	Tuesday, February 28, 2017, 3:17 PM
	Emergency Occur	Tuesday, February 28, 2017, 3:17 PM





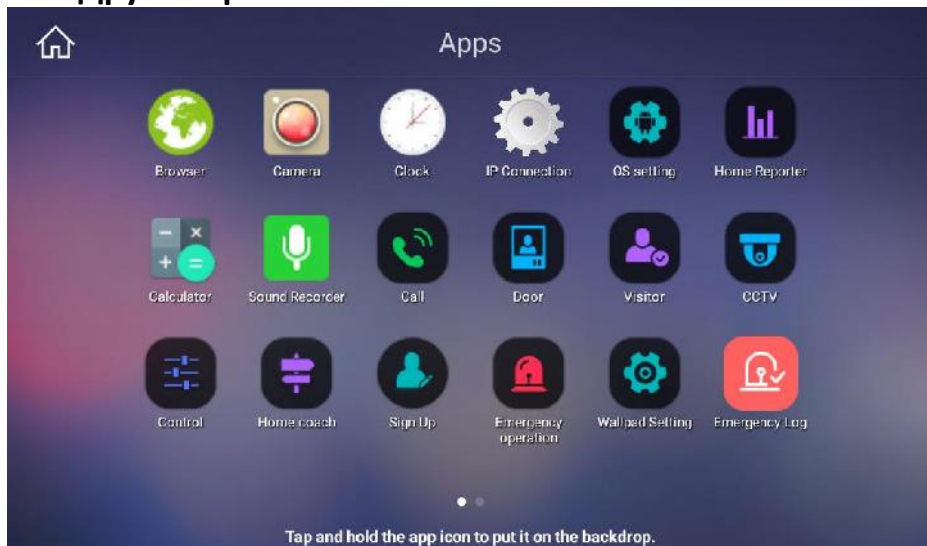

[Внешний вид дисплея журнала экстренных ситуаций]

Удалить журнал экстренных вызовов

- 1) При помощи иконки “” вы можете удалить журнал экстренных ситуаций.

5.6. Другие приложения



	Калькулятор	для вычислений
	Часы	установка времени и будильника
	Регистрация	регистрация / редактирование / сброс настроек
	Настройки настенной панели	настройки настенной панели управления
	Подключение IP	IP настройки
	OS настройки	настройки операционной системы Android
	Браузер	интернет браузер

5.6.1. Калькулятор



Используйте для вычислений.



[Display for calculation]

5.6.2. Браузер



Браузер для доступа к сети интернет.

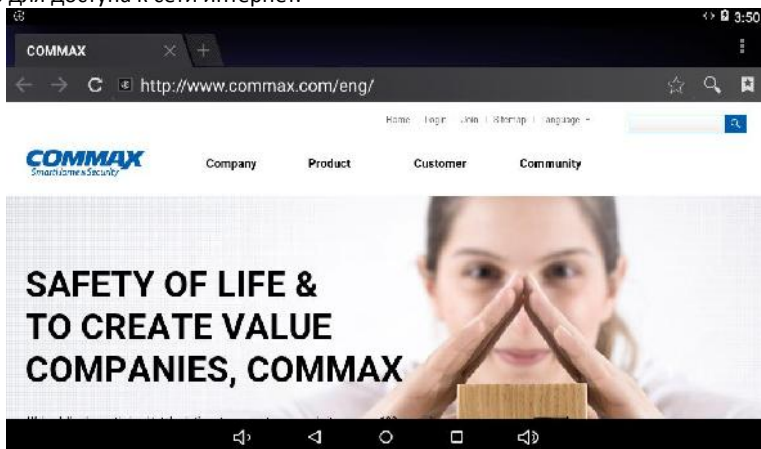

5.6.3. Регистрация



Регистрация / редактирование / сброс всех настроек

- 1) Введите 'ID' и кликните 'Duplication check' (проверка на уникальность).
- 2) Выбериите страну проживания.
- 3) Введите пароль, введите пароль повторно и кликните 'Registration' (регистрация).



[Внешний вид окна регистрации]

Редактирование и сброс всех настроек

- 1) Если вы уже зарегистрировались в системе, вы сможете увидеть текущий ID на дисплее. Вы можете изменить пароль, кликнув 'P/W change' (изменение пароля).
- 2) Если вы нажмете кнопку 'Initialization' (инициализация), вся информация о вашей регистрации будет удалена.

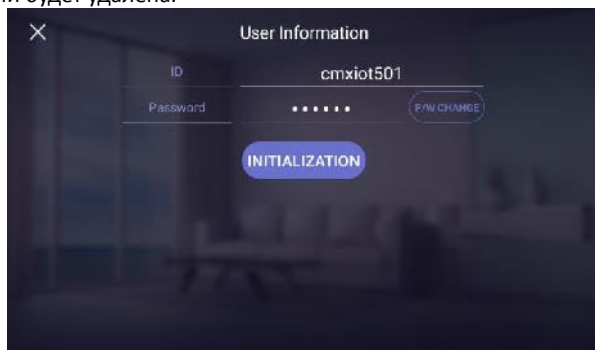

5.7. Настройки настенной панели управления

Вы можете настроить информацию о пользователе, настенной панели, управляющих устройствах, вызывной панели и других устройствах.

- 1) Кликните “Wallpad setting” (настройки настенной панели управления), вы увидите следующее окно.



5.7.1. Настройки панели управления

Вы можете задать SIP сервер, номер вызова станции охраны и пароли для настенной панели управления.

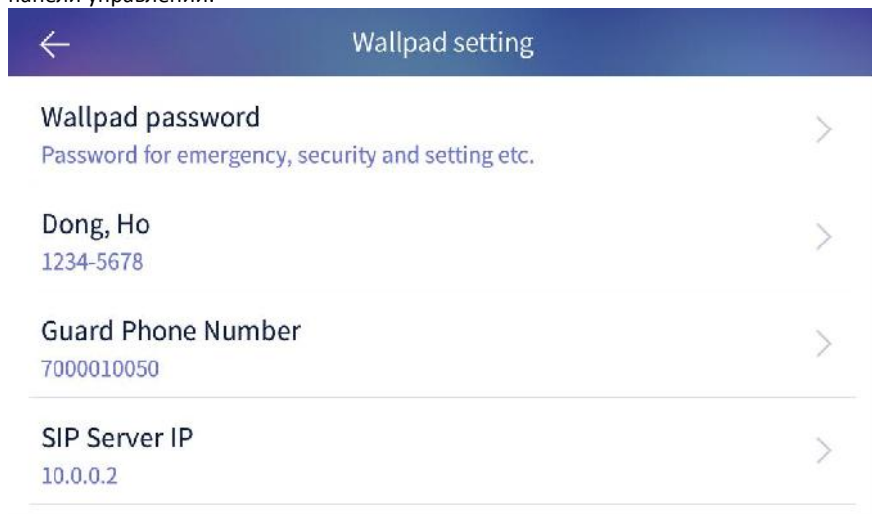

- 1) Вы можете изменить пароль на отключение оповещения об экстренной ситуации и на режим отсутствия.

- Введите новый пароль.
- Введите новый пароль повторно.
- Если оба пароля совпадут, то он успешно изменится.
✂ Изначально установленный пароль - 1234.
- 2) Вы можете изменить номер подъезда (строения) и квартиры.
✂ Если вы измените номера, необходимо будет перезагрузить панель.
- 3) Вы можете изменить номер станции охраны.
- 4) Вы можете изменить IP SIP сервера.
✂ Если вы измените IP, вам будет необходимо перезагрузить панель управления.
- 5) Вы можете изменить обновление сервера IP для панели управления.
- 6) Вы можете повторно запустить мастер установки.

5.7.2. Инициализация подключенных устройств

Вы можете выполнить инициализацию (сброс всей информации) всех устройств, подключенных к настенной панели управления или мобильному приложению.

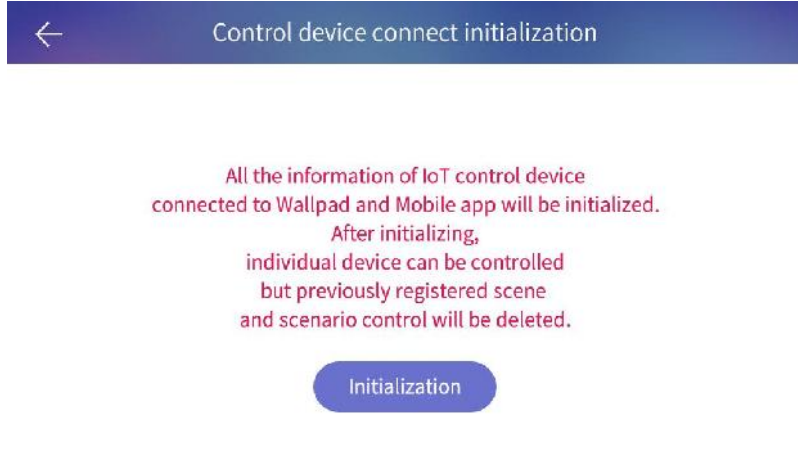

Когда вы кликните кнопку “Initialization”, все IoT устройства будут удалены. После этого, индивидуальные устройства могут контролироваться, но все сценарии будут удалены.

5.7.3. Инициализация данных (сброс)

Вы можете инициализировать все данные настенной панели управления.

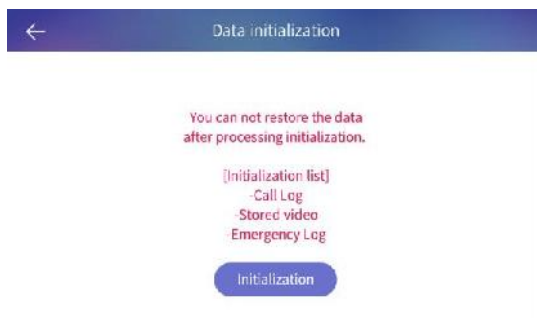

После выполнения инициализации (сброса всех данных), вы не сможете эти данные восстановить.

[Список данных, которые будут удалены при инициализации]

- журнал вызовов
- сохраненные изображения
- сохраненные видео
- журнал чрезвычайных ситуаций

5.7.4. Настройки вызывной панели

Вы можете зарегистрировать IP вызывную панель.

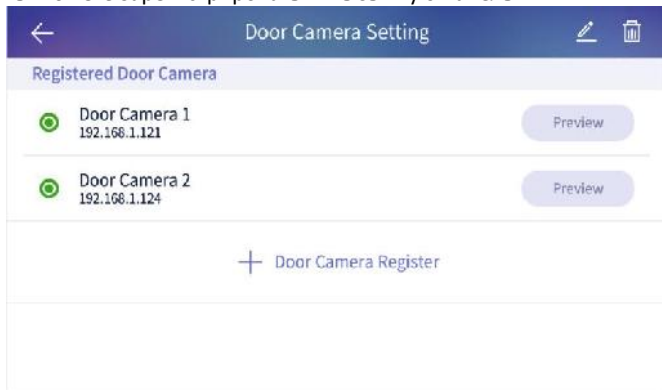

1) Кликните “Door Camera Setting” (настройки вызывной панели), нажмите и удерживайте кнопку вызывной панели течение 5 секунд, изображение камеры отразится автоматически.

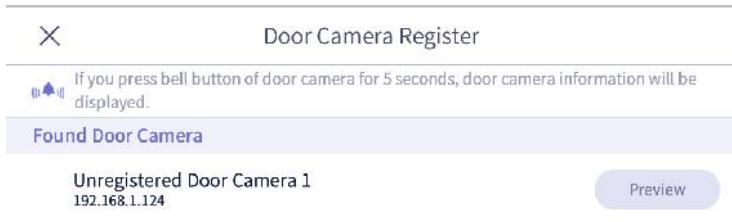

2) Кликните “Camera Preview” (предпросмотр изображения от камеры), вы можете проверить изображение от вызывной панели.

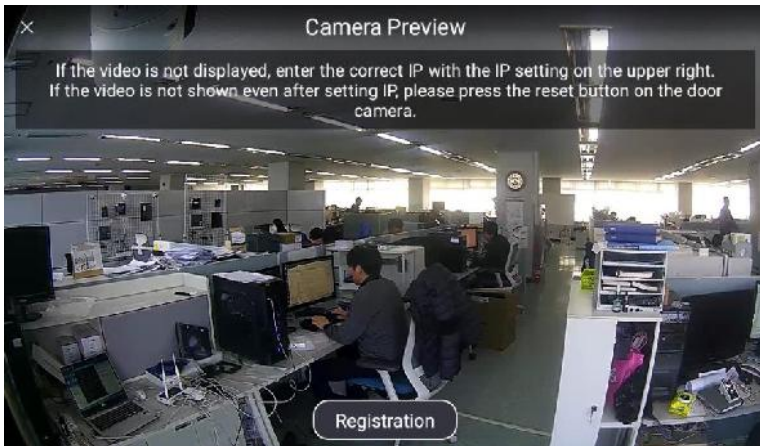

Translation of the phrase which is on the picture:

Если видео не отображается, введите корректный номер IP сверху справа. Если видео не отображается даже после настройки IP, пожалуйста, выполните перезагрузку вызывной панели, нажав на кнопку «PRESET».

- 3) Кликните кнопку 'Registration' (регистрация), вызывная панель зарегистрируется в настенной панели управления автоматически.
- 4) Вы можете изменить наименование вызывной панели, кликнув клавишу "Edit" (редактирование).

5.7.5. Регистрация камеры видеонаблюдения

Вы можете зарегистрировать IP камеру системы видеонаблюдения.

- 1) Кликните кнопку "CCTV camera register" (регистрация камеры видеонаблюдения), на дисплее отобразится список камер видеонаблюдения.



- 2) Кликните кнопку "Preview" (предпросмотр) и введите ID и пароль, после этого вы

сможете просмотреть изображение от камеры системы видеонаблюдения.

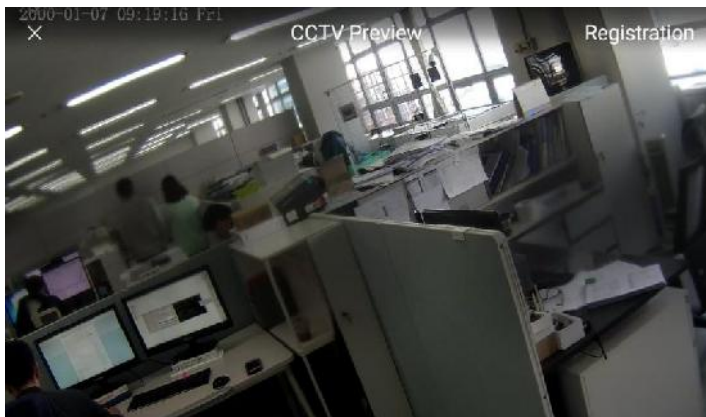
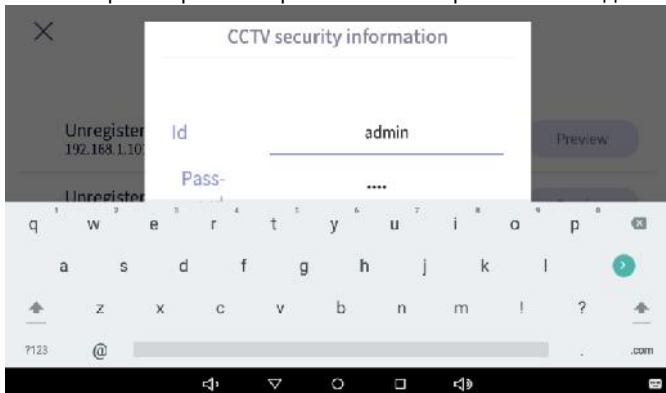

- 3) Кликните кнопку "Register" (регистрация), чтобы зарегистрировать камеру системы видеонаблюдения.



- 4) Кликните кнопку “Edit” (редактировать), чтобы изменить название камеры видеонаблюдения.



5.7.6. Настройки вызова

В этом разделе вы сможете отрегулировать настройки функций вызова.

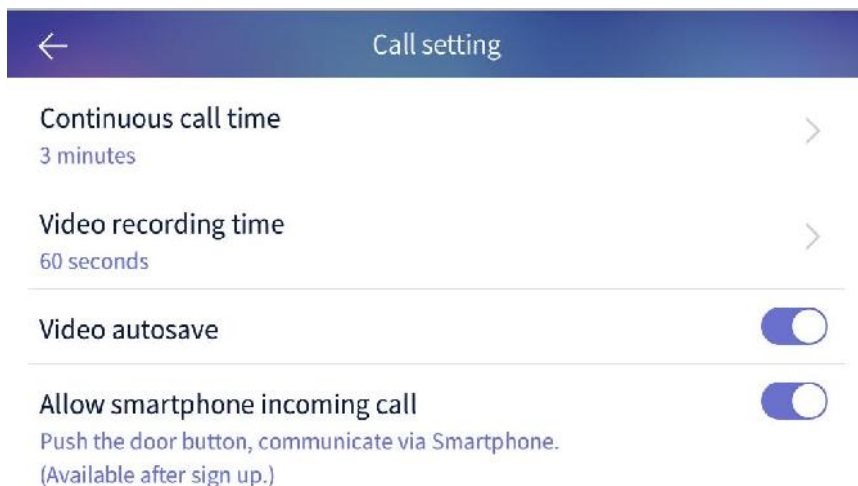

Меню следующее:

- 1) Время продолжительности вызова: вы можете выбрать продолжительность вызова между 30 секундами ~ 3 минутами.
- 2) Продолжительность записи видео: вы можете выбрать желаемую продолжительность сохраняемого видео между 10 секундами ~ 60 секундами.
- 3) Автоматическое сохранение видео: когда вы выбираете эту функцию, видеоклип будет сохраняться автоматически в вашем приложении.

- 4) Разрешить входящему вызову приходить на смартфон: когда вы выбираете эту функцию, входящий вызов будет приходить на смартфон.

5.7.7. Настройки темы домашнего экрана

Вы можете выбрать тему домашнего экрана.

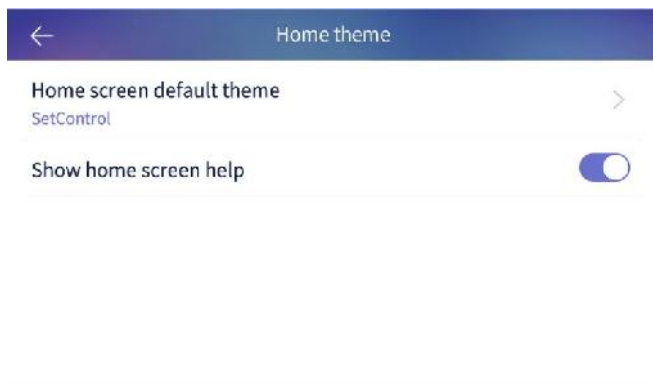

5.7.8. Рингтон

Вы можете выбрать рингтон для подключенных устройств.

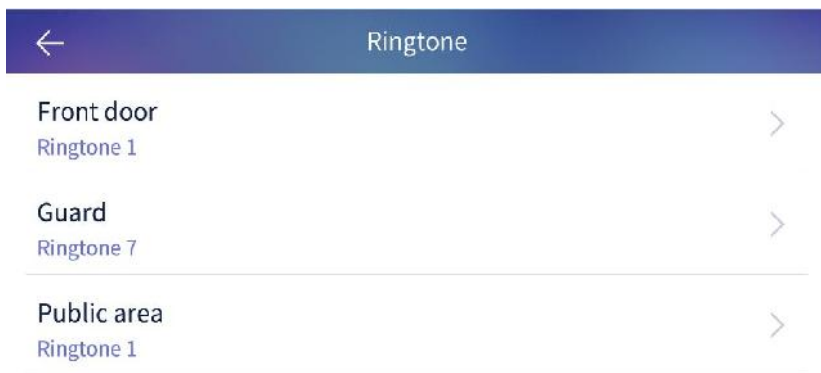

- 1) Выберите место и выберите рингтон.
- 2) Нажмите кнопку 'Confirm' (подтвердить), рингтон будет выбран.

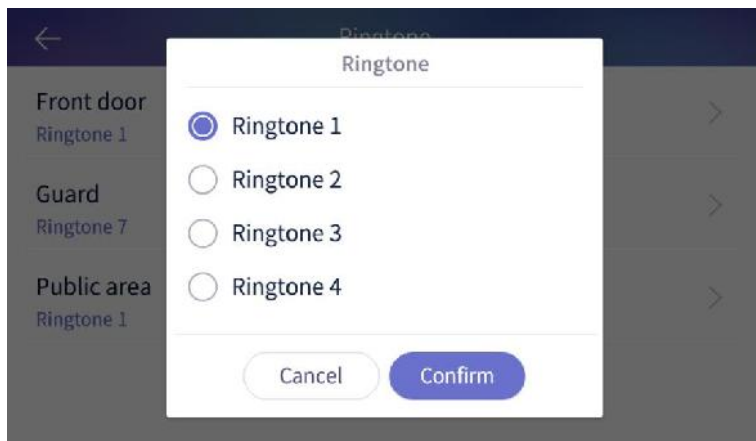

5.7.9. Информация настенной панели управления

Вы можете проверить информацию о системе и версию установленного ПО.

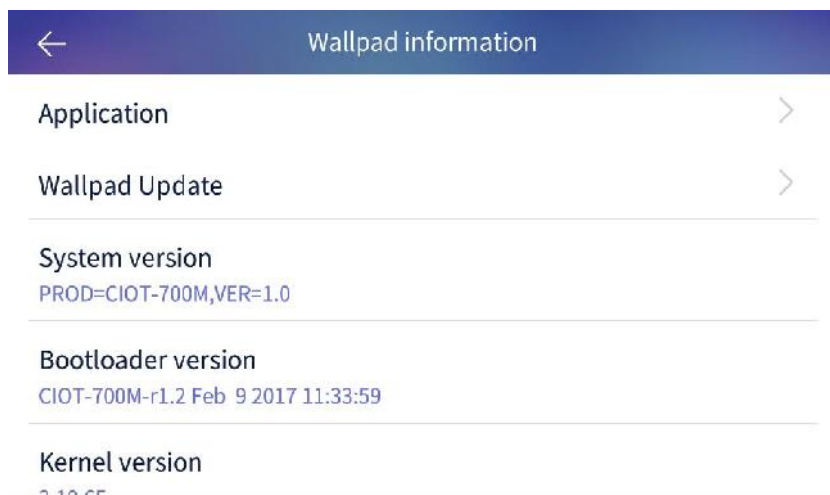

5.7.10. Проверка версии приложения

- 1) Кликните иконку "Application" (приложения).
- 2) На дисплее отобразится версия приложения.

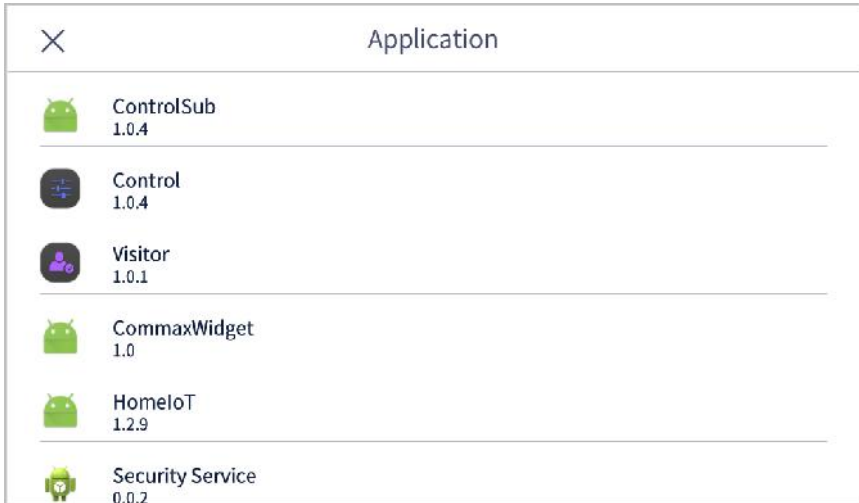

6 Управление сценами / резервированием



[Внешний вид основного окна меню сцен и сценариев]

①	Перейдите на домашнюю страницу	③	Детали сцены
②	Добавление сцены	④	Быстрый переход к управлению сценарием

6.1.1. Добавление сцены

- 1) В меню кликните кнопку 'Add scene' (добавить сцену).
- 2) Кликните 'Create the scene with selected device' (выберите сценарий выбранного

устройства) и на дисплее появится окно выбора устройств.

- 3) Выберите устройство и кликните кнопку 'Config' (подтвердить).
- 4) Выберите подробности для устройств.
- 5) Кликните '+' для того, чтобы ввести имя и иконку.

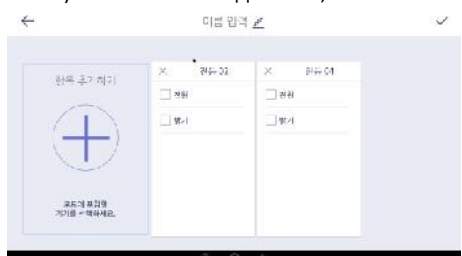

[Внешний вид настройки устройств]

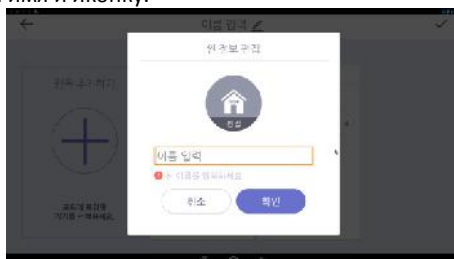

[Внешни вид ввода названия и иконки]

6.1.2. Режим отсутствия



Включение / отключение режима отсутствия
Внешний вид дисплея в режиме отсутствия

Вы можете настроить датчики, сохранить изображение посетителя, отключить свет или обойти вызов в режиме отсутствия.

Активация режима отсутствия

- 1) Кликните по иконке режима отсутствия.
- 2) После определенного времени будет активирован режим отсутствия.
- 3) Если вы не хотите устанавливать режим отсутствия, нажмите кнопку "Close" (закреть).



[Внешний вид окна активации режима отсутствия]

① Время для режима отсутствия	② Запуск режима отсутствия
③ Список активируемых устройств на время устройства отсутствия	

- ※ Режим отсутствия не будет активирован во время настройки безопасности.
- ※ Время активации режима отсутствия можно настроить в меню “Away mode setting → Option → Lead time for Away mode” (Настройка режима отсутствия – опции – время активации режима отсутствия).

Настройки режима отсутствия

- 1) Настройте активируемые функции в режиме отсутствия.
- 2) Кликните кнопку “Option” (опции), на дисплее отобразится меню настроек.
- 3) Проверьте используемые датчики или другие функции.
- 4) Кликните кнопку ‘Confirm’ (подтвердить) для сохранения.



[Внешний вид меню настроек режима отсутствия]

Отключение режима отсутствия

- 1) Кликните иконку режима отсутствия на домашнем экране.
- 2) Введите пароль и кликните ‘Confirm’ (подтвердить).
- 3) Если введенный пароль корректен, режим отсутствия будет отключен.

6.1.3. Безопасность



Включение / отключение режима безопасности
Отображение статуса датчиков безопасности

- ※ Эта функция будет активирована, если в доме установлены датчики.
- ※ Вы можете выбрать использование датчиков в меню [Setting → Signal → Usage of sensor] (настройки – сигнал – использование датчиков).

Настройки безопасности

- 1) Проверьте установленные / подключенные датчики безопасности в определенной зоне, нажав кнопку “Security area (②)”.
- 2) Активируйте датчики, установленные в выбранной зоне, нажав кнопку ‘Confirm(①)’ (подтвердить).



[Внешни вид дисплея настроек датчика безопасности]

※ В списке будут отображаться те датчики, которые подключены к настенной панели управления.

Отключение безопасности

- 1) Кликните иконку 'Security setting' (настройка параметров безопасности).
- 2) Введите пароль и кликните "Confirm" (подтвердить).
- 3) Если введенный пароль корректен, выбранные датчики будут отключены.

6.1.4. Управление по сценарию

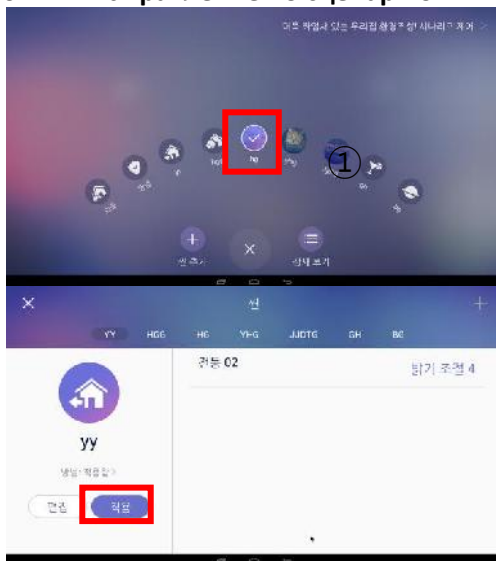

- 1) Выберите сценарий из списка.
- 2) Все устройства будут управляться в соответствии с выбранным сценарием.
- 3) Кликните 'Details' (подробности) в основном меню.
- 4) Чтобы все устройства стали работать по выбранному сценарию, кликните 'Apply' (применить).

6.1.5. Редактирование сценария



- 1) Кликните ‘Security: Applying’ (Безопасность: применение), чтобы включить/отключить режим безопасности по определенному сценарию.
- 2) Кликните кнопку ‘Edit’ (редактировать), чтобы редактировать сценарий.
- 3) В режиме редактирования вы сможете менять устройства, название сценария или иконку.

6.1.6. Настройка сценария (режима)

Вы можете управлять устройствами в настройках сценария (задать условия).
Например: включить освещение, после отключения режима отсутствия.

※ На это может потребоваться от 1 до 5 минут в зависимости от состояния сервера.

6.1.7. Добавление сценария управления



- 1) Кликните по кнопке “Control the scenario” (сценарий управления) вверху справа дисплея.
- 2) Кликните ‘+’ или ‘Create new scenario’ (создать новый сценарий).



3) Кликните '+' на окне условий (Condition).

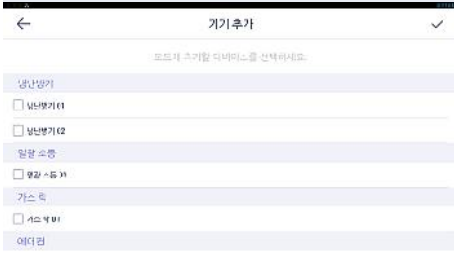

4) Выберите необходимые устройства.

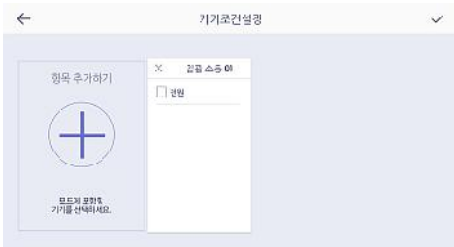

5) Выберите опции устройств.

6) Кликните '✓' для сохранения.

7) Активация (Activation) будет установлена так же как условие (Condition).



8) Когда настройка условий (Condition) и активации (Activation) завершена, кликните '✓' для сохранения.



9) Вы сможете увидеть созданный сценарий.

7.2.1. Настройки бронирования



- 1) Перейдите на окно бронирования (Booking).
- 2) В этом списке вы можете активировать опции используя кнопки переключения ('').

СПЕЦИФИКАЦИЯ

Модель	CIOT-700M
Спецификация	
Кабель	UTP (CAT.5e)
Напряжение	входящее: по сети DC 36 В ~ 54 В / DC5 В
Питание	в режиме ожидания: 3 Вт, максимально: 5 Вт
Коммуникация	аудио: голос по IP / видео: H.264, H.265
Расстояние	стандартный UTP (CAT.5e) 70m
Рабочие температуры	0°C ~ +40°C

Спецификация

основной процессор	Quad-Core ARM Cortex-A53
память	1G DDR3 RAM (512M *2)
FLASH	8G eMMC Flash
ЖК дисплей	7" TFT LCD, 1024 x 600
питание	по сети ЛВС (Ethernet)

УСТАНОВКА

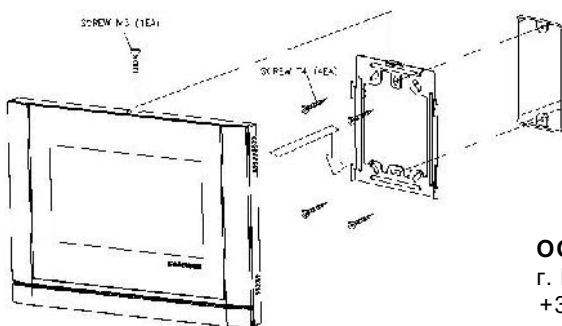

ООО "Компания Строимир"

г. Киев, ул. Борщаговская 154А, оф. 435
 +38 (044) 331-15-43 info@smartel.ua
 www.smartel.ua