

ARNY

ВИДЕОДОМОФОН ARNY AVD-950A WIFI

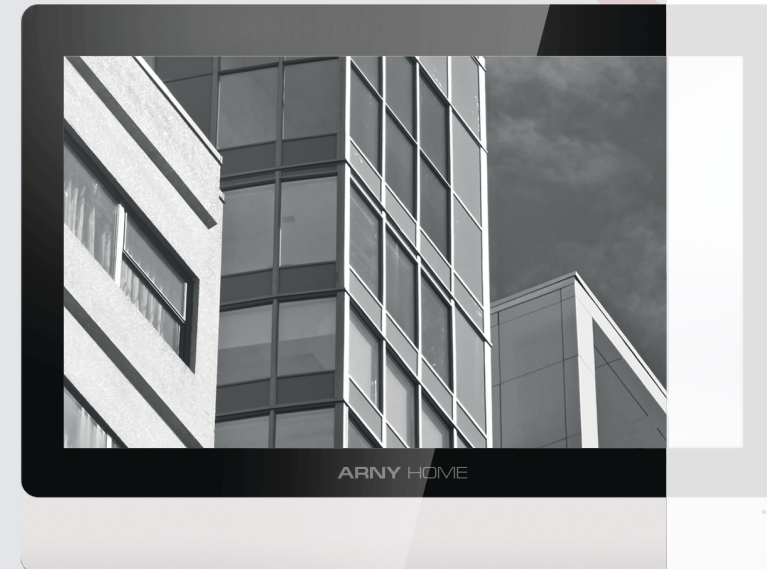

Краткое руководство

ФУНКЦИОНАЛЬНЫЕ ВОЗМОЖНОСТИ



Диагональ
9 дюймов

IPS

Яркий
IPS экран



Детекция движения
по 4 каналам
одновременно

FHD

Запись
в формате
Full HD



Ответ
со смартфона



Видеоархив
в облаке



Функция
фоторамки



Поддержка карт
памяти до 128 ГБ

КОМПЛЕКТ ПОСТАВКИ

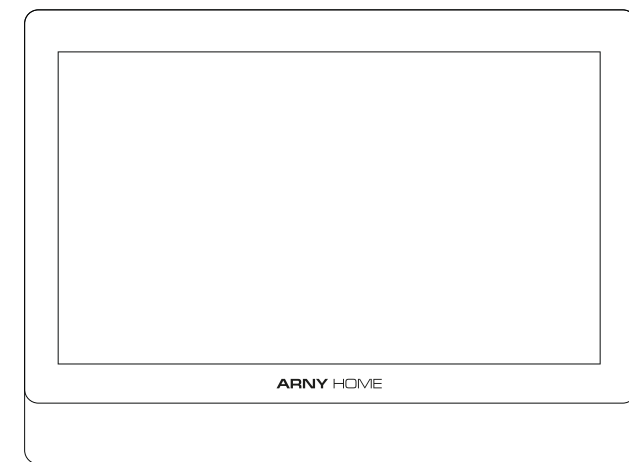

Монитор

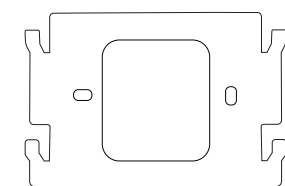

Монтажная пластина

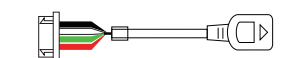

Переходник Ethernet

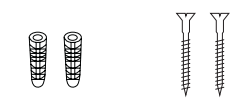

№1 - 2 шт. №2 - 2 шт.

Крепежный комплект



4 шт.



2 шт.

Коннекторы

КОНСТРУКЦИЯ И ОРГАНЫ УПРАВЛЕНИЯ

1. IPS дисплей
2. Микрофон
3. Слот для карты памяти microSD
4. Монтажная пластина
5. Кабель питания
6. Динамик

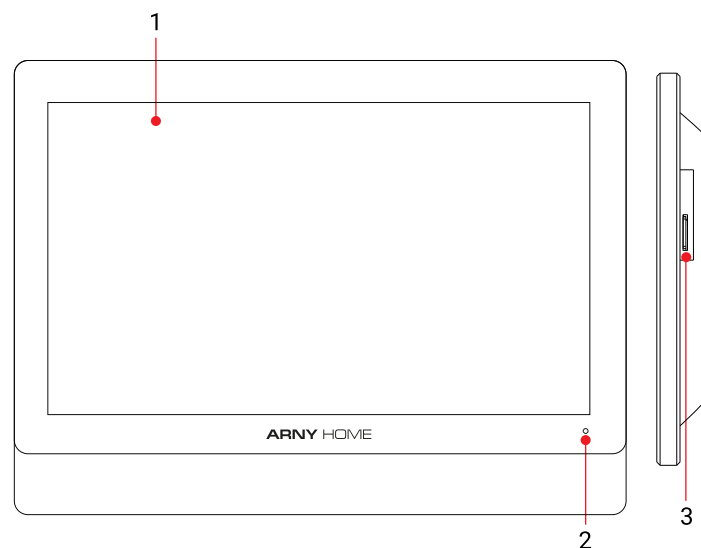

ПАНЕЛЬ КОММУТАЦИИ

СЕТЬ Для проводного подключения к интернету

HOOK Для подъездного домофона

ВХОД DC 12В Для внешнего источника питания

ПАНЕЛЬ1, ПАНЕЛЬ2 Для вызывных панелей

КАМЕРА1, КАМЕРА2 Для видеокамер и датчиков тревоги

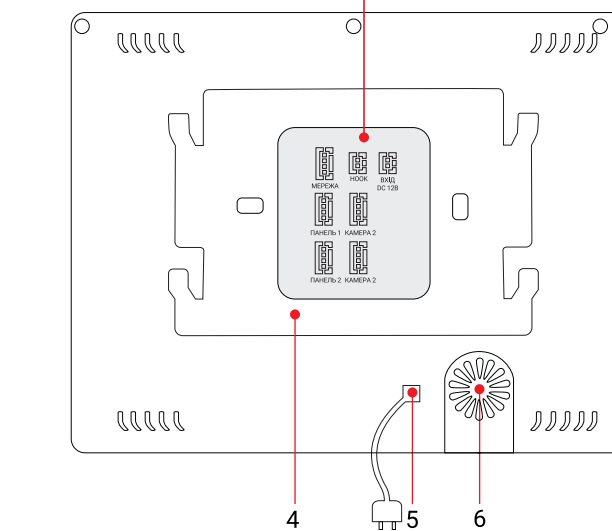

УСТАНОВКА

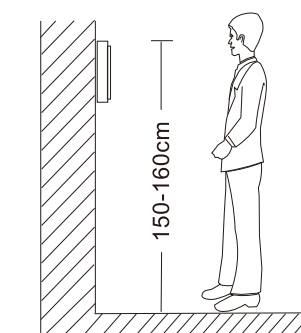

Рекомендуемая высота
установки монитора
150-160 см

Важно: обязательно отключите
электропитание перед установкой!

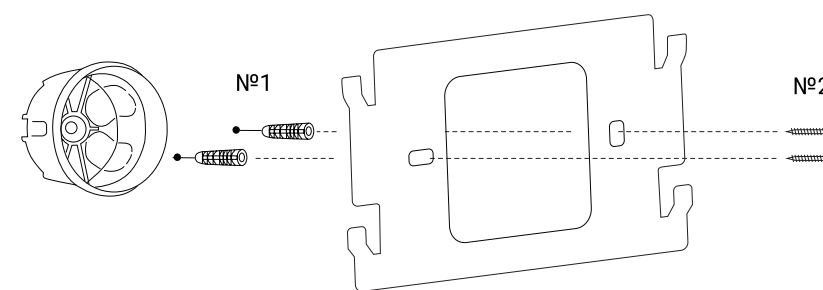

ПОДКЛЮЧЕНИЕ

К монитору можно подключить до двух вызывных панелей и до двух видеокамер.

Вместо вызывной панели можно подключить подъездный домофон через совместимый блок сопряжения.

НАЗНАЧЕНИЕ ПРОВОДОВ

ЦВЕТ	НАЗНАЧЕНИЕ
Красный	DC 12В
Синий	Аудио
Черный	Земля
Желтый	Видео

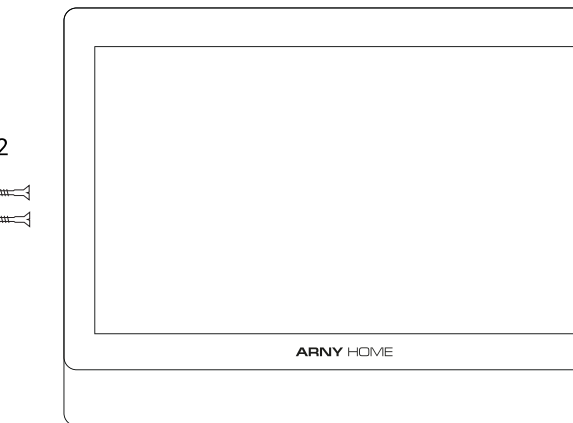

▶ ГЛАВНЫЙ ЭКРАН



-  Главное меню монитора
-  Режим просмотра видеокамер
-  Режим просмотра вызывных панелей
-  Фото и видео, сделанные вручную
-  Фото и видео посетителей
-  Фото и видео при срабатывании датчиков тревоги
-  Фото и видео при срабатывании детекции движения

▶ РЕЖИМ ПРОСМОТРА

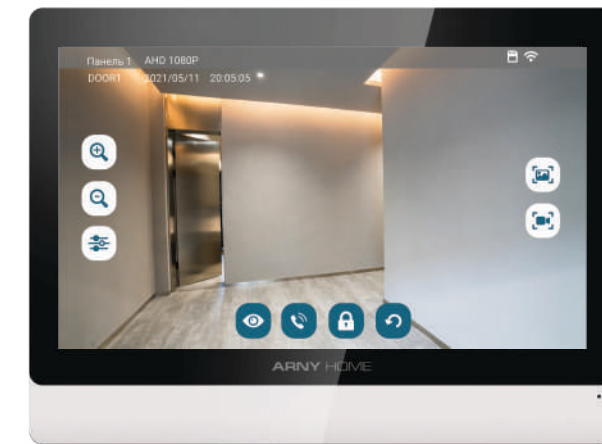

-  Переключить источник видеосигнала
-  Начать разговор с посетителем
-  Открыть дверь
-  Выйти из режима просмотра
-  Приблизить или отдалить изображение
-  Настроить параметры изображения
-  Сделать фото
-  Записать видео



▶ ПРИЛОЖЕНИЕ ARNY HOME

Для подключения к домофону через интернет найдите в Google Play или Apple Store приложение ARNY Home либо отсканируйте QR-код ниже и скачайте приложение. Если вы не пользовались ARNY Home ранее — после установки зарегистрируйте учетную запись.



ПОДКЛЮЧЕНИЕ К ИНТЕРНЕТУ

Монитор ARNY AVD-950A можно подключить к интернету двумя способами: с помощью кабеля Ethernet или через беспроводное соединение Wi-Fi.

-  Рекомендуем выбрать проводной способ при помощи кабеля Ethernet (который следует проложить к месту установки домофона заранее). При Wi-Fi подключении могут возникнуть проблемы, связанные с нестабильной работой роутера и ограниченной зоной его покрытия.
-  При Wi-Fi подключении используйте только сети на частоте 2.4 ГГц.

▶ ПРОВОДНОЙ СПОСОБ

- 1 Соедините Ethernet-кабелем разъем «Сеть» монитора и LAN-порт роутера при помощи специального переходника из комплекта.
- 2 Подайте питание на монитор и дождитесь его загрузки.
- 3 Переведите монитор в режим проводного подключения: войдите в меню, раздел «Настройки — Система — Сеть», выберите «Проводное» в строке «Тип подключения» и подтвердите перезагрузку монитора.
- 4 После перезагрузки монитора откройте приложение ARNY Home, в правом верхнем углу нажмите на значок «+» и в разделе «Видеодомофоны» выберите «AVD-950A».
- 5 На следующем экране в правом верхнем углу выберите «Проводное», нажмите «Далее» и дождитесь добавления монитора в приложение.



Схема подключения одной вызывной панели и проводного подключения к интернету.

Схемы подключения дополнительных устройств смотрите в инструкции по эксплуатации.

▶ БЕСПРОВОДНОЙ СПОСОБ ПО WI-FI

- 1 Откройте приложение ARNY Home, в правом верхнем углу нажмите на значок «+» и в разделе «Видеодомофоны» выберите «AVD-950A».
- 2 В правом верхнем углу выберите «Режим AP», нажмите «Далее», введите пароль от Wi-Fi сети вашего роутера (частотой 2.4 ГГц) и нажмите кнопку «Далее».
- 3 Подайте питание на монитор и дождитесь его загрузки.
- 4 Переведите монитор в режим поиска точки доступа: войдите в меню, раздел «Настройки — Система — Сеть», выберите «Режим AP» в строке «Тип подключения» и подтвердите перезагрузку монитора.
- 5 В списке Wi-Fi сетей в меню смартфона подключитесь к точке доступа вида «SmartLife-xxxxxx» (пароль 12345678). Вернитесь в приложение ARNY Home, чтобы завершить добавление устройства.

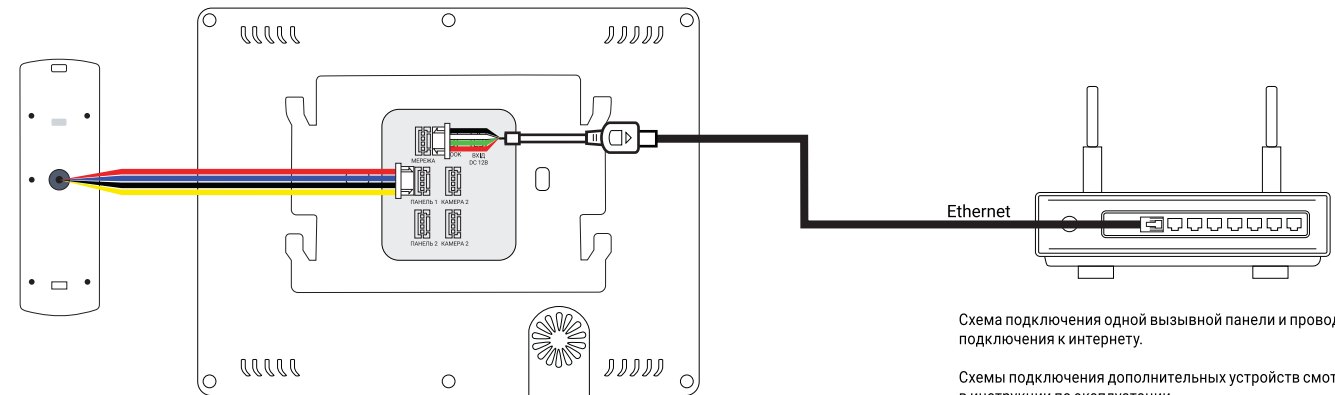



▶ ТЕХНИЧЕСКИЕ ХАРАКТЕРИСТИКИ

Размер экрана	9 дюймов, IPS
С трубкой или Handsfree	Handsfree
Мобильное приложение	ARNY Home
Сеть	WiFi 2.4GHz, LAN
Тип подключаемой панели	4-проводная
Формат видеосигнала	AHD + CVI + TVI + CVBS
Язык меню	UA, RU, EN
Автодетекция формата сигнала	есть
Разрешение видеосигнала	1920×1080; 1280×720; 960×576
Запись видео	1920×1080; 1280×720; 960×576
Запись фото	1920×1080; 1280×720; 960×576
Подключение панелей и камер	2+2
Тип управления	сенсорный (ёмкостный) экран
Разрешение экрана	1024×600
Поддержка карт памяти	128 Гб
Детектор движения	4 канала, запись 1 канал
Цвет корпуса	белый+серебро; черный+серебро
Напряжение питания	220В AC/12В(1.2А) DC
Габаритные размеры	224×163×23 мм
Тревожный вход	2 тревожных NO/NC входа
Выход HOOK	есть
OSD меню	есть
Фоторамка	есть
Автоответчик	есть
Цифровой Zoom	10×
MP3 мелодии	есть

▶ ТЕХНИКА БЕЗОПАСНОСТИ

Пожалуйста, берегите себя!
В процессе монтажа соблюдайте все правила электробезопасности.

Работы по установке и подключению изделия доверяйте только квалифицированному специалисту.

-  Не используйте изделие в условиях за пределами значений температуры и влажности, указанных в данном руководстве.
-  Рекомендуется подключать видеодомофон к сети питания переменного тока 220 В с использованием отдельного защитного автоматического выключателя.
-  Не допускайте повреждения устройства и физического воздействия на него.
-  Не используйте химически активные и абразивные моющие средства для очистки изделия.

Устройство следует хранить в вентилируемом помещении при температуре от -10°C до +50°C и относительной влажности воздуха до 95%.

Запрещается вскрывать корпус устройства. Диагностика и ремонт производятся только в сертифицированном сервисном центре.



Производитель оставляет за собой право вносить изменения в конструкцию изделия без предварительного уведомления. Реализация товара осуществляется в соответствии с действующими правилами продажи товаров. Дата изготовления указана на товаре в серийном номере. Устройство подлежит утилизации после утраты им потребительских свойств.