

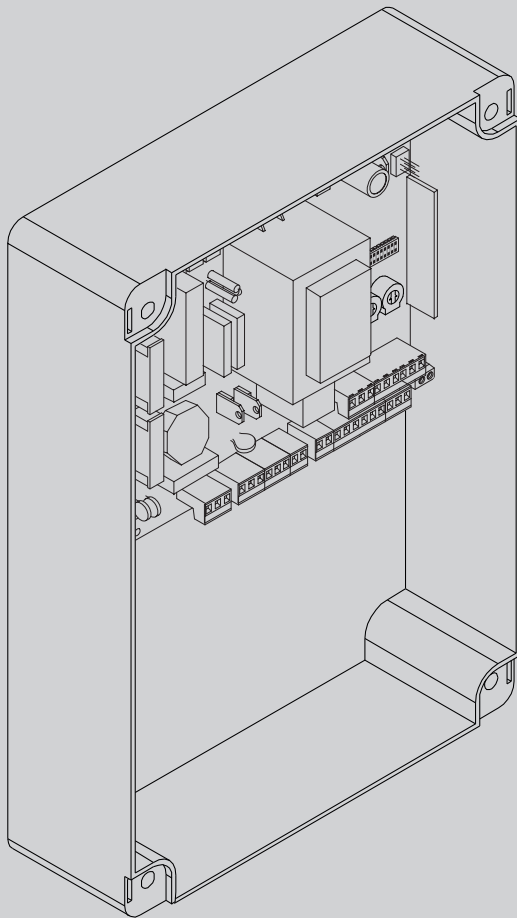

ac

D814078 0AA01_02_22-01-20

QUADRO DE COMANDO
ΠΙΝΑΚΑΣ ΧΕΙΡΙΣΜΟΥ
PANEL STEROWANIA
ЩИТ УПРАВЛЕНИЯ
ŘÍDÍCÍ JEDNOTKA
KONTROL PANELI



INSTRUÇÕES DE USO E DE INSTALAÇÃO
ΟΔΗΓΙΕΣ ΧΡΗΣΗΣ ΚΑΙ ΕΓΚΑΤΑΣΤΑΣΗΣ
INSTRUKCJA UŻYTKOWANIA I INSTALACJI
РУКОВОДСТВО ПО УСТАНОВКЕ И ЭКСПЛУАТАЦИИ
INÁVOD K OBSLUZE A INSTALACI
KULLANIM VE MONTAJ BİLGİLERİ

ALENA SW2 CPEM



AZIENDA CON
SISTEMA DI GESTIONE
CERTIFICATO DA DNV GL
= ISO 9001 =
= ISO 14001 =

Atenção! Ler atentamente as "Instruções" que se encontram no interior! **Προσοχή!** Διαβάστε με προσοχή τις "Προειδοποιήσεις" στο εσωτερικό! **Uwaga!** Należy uważnie przeczytać "Ostrzeżenia" w środku!
Внимание! Внимательно прочтите находящиеся внутри "Инструкции"! **Varování!** Přečtěte si pozorně kapitulu "Upozornění"! **Dikkat!** İçinde bulunan "Uyarıları" dikkatle okuyunuz!

INSTALAÇÃO RÁPIDA - ΓΡΗΓΟΡΗ ΕΓΚΑΤΑΣΤΑΣΗ - SZYBKA INSTALACJA БЫСТРАЯ УСТАНОВКА - RYCHLÁ INSTALACE - HIZLI KURMA

D814078.0AA01_02

DISPOSIÇÃO DOS TUBOS, ΠΡΟΕΤΟΙΜΑΣΙΑ ΣΩΛΗΝΩΝ,
 PRZYGOTOWANIE PRZEWODÓW RUROWYCH, РАСПОЛОЖЕНИЕ ТРУБ,
 STAVEBNÍ PŘIPRAVENOST, BORULARIN HAZIRLANMASI.

A

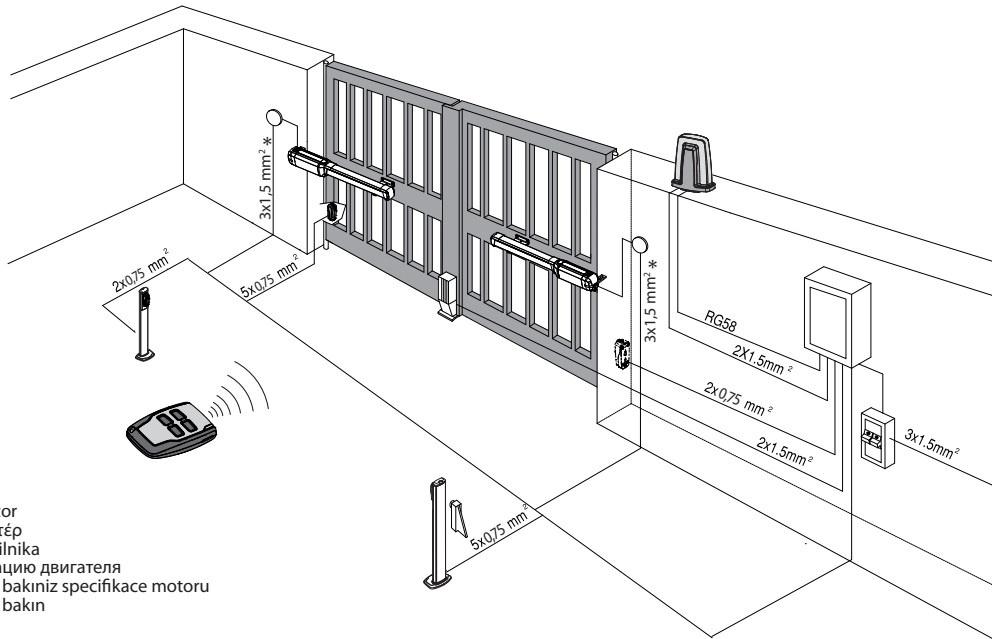

Ver especificação motor
 βλ. προδιαγραφές μοτέρ
 Zobacz specyfikację silnika
 Смотрите спецификацию двигателя
 Motor tanımlamasına bakınız
 Motor tanımlamasına bakın

DIP SWITCH + TRIMMER + TECLAS DE PROGRAMAÇÃO
 DIP SWITCH + TRIMMER + ΜΠΟΥΤΟΝ ΠΡΟΓΡΑΜΜΑΤΙΣΜΟΥ
 DIP SWITCH + TRYMER + PROGRAMLAMA TUŞLARI
 DIP-ПЕРЕКЛЮЧАТЕЛЯ + РЕЗИСТОРОВ + ПРОГРАМОВАЧІ ТЛАЧІТКА
 DIP SPINAČŮ. + ČASOVÝCH SPINAČŮ + KĹAVIŠIHI PROGRAMMIROVANIA
 DIP SWITCH + TRYMER+ PRZYCISKI PROGRAMOWANIA

B

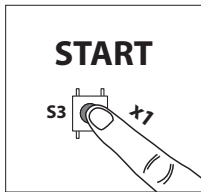

F1

3.15 AF (~230V)
 6.3 AF (~120V)

F2

100mA (~230V)
 200mA (~120V)

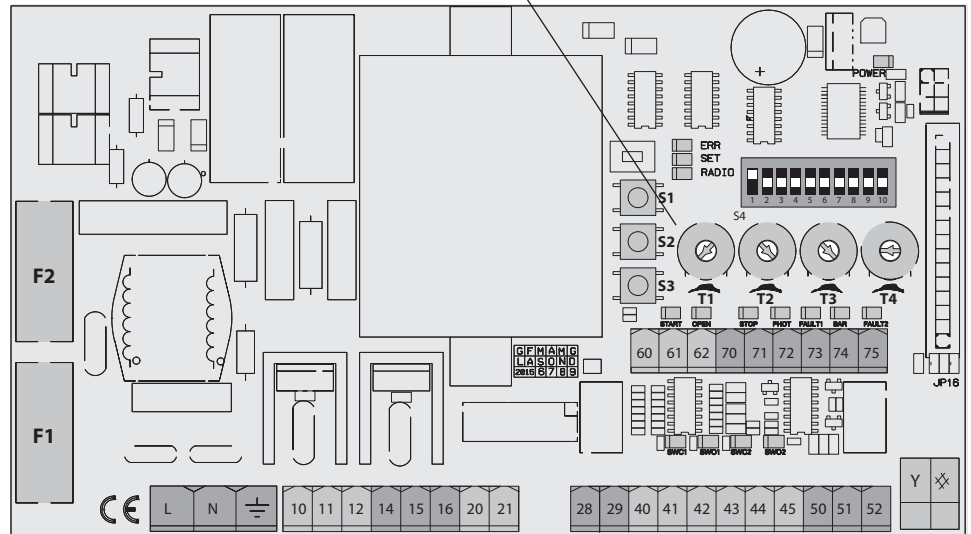

alimentação
 τροφοδοσία
 zasilanie
 питание
 parájení
 besleme



Motor
 Μοτέρ
 Silnik
 Двигатель
 Motor



Motor
 Μοτέρ
 Silnik
 Двигатель
 Motor



230V
 max 150W
 Lampejante
 Φαρός
 Signalizator
 Świetlno
 Сигнальная
 Лампа
 Majáček
 Yanıp Sönen



EBP



Rif. FIG. F2
 Fechadura
 eléctrica
 Ηλεκτρική
 κλειδαριά
 Zamek
 elektryczny
 Электрозамок
 Elektrický zámek
 Elektrikli kilit



Conector fim de curso
 Συνδετήρας θερματικών
 διαδρομής
 Łącznik wyłącznika
 krańcowego
 Разъем концевой
 выключателя
 Konektor koncového
 spínače
 Limit sıvıci konektörü

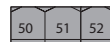

Alimentação
 acessórios
 Τροφοδοσία
 εξαρτημάτων
 Zasilanie obwodów
 dodatkowych
 Питание
 дополнительных
 устройств
 Napájení příslušenství
 Aksesuar besleme



Comandos
 Χειριστήρια
 Przyciski
 sterownicze
 Устройства
 Управления
 Ovládní
 Kumandalar

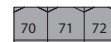

Disp. segurança
 Ασφάλειες
 Zabezpieczenia
 Предохранительные
 устройства
 Bezpečnostní zařízení
 Güvenlik düzenleri



Antena
 Κεραία
 Antena
 Antenna
 Antenna
 Anten

C1

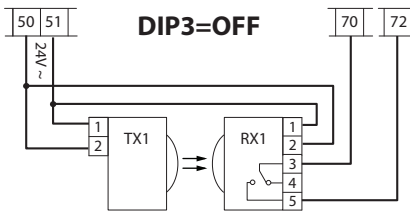

Fotocélulas não verificadas (Verifique a cada 6 meses)
 Τα φωτοκύτταρα δεν έχουν επαληθευτεί (Ελέγχετε κάθε 6 μήνες)
 Fotokomórki nieskontrolowane (kontrola co 6 miesięcy)
 Проверенные фотоэлементы (Проверка каждые 6 месяцев)
 Neověřené fotobuňky (zkontrolujte každých 6 měsíců)
 Fotoseller kontrol edilmedi (Her 6 ayda bir kontrol)

C2

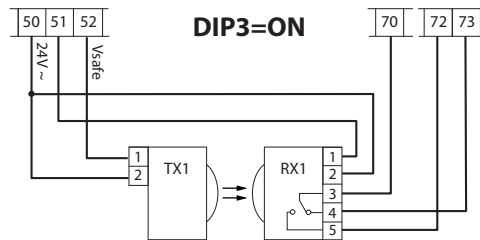

Fotocélula verificada
 Το φωτοκύτταρο έχει επαληθευτεί
 Fotokomórka skontrolowana
 Проверенный фотоэлемент
 Ověřená fotobuňka
 Fotoseller kontrol edildi

**MEMORIZAÇÃO DO RADIOCOMANDO
 ΑΠΟΘΗΚΕΥΣΗ ΤΗΛΕΧΕΙΡΙΣΤΗΡΙΟΥ
 WPROWADZANIE DO PAMIĘCI
 STEROWANIA RADIOWEGO
 UKLÁDÁNÍ RÁDIOVÉHO DÁLKOVÉHO
 RADYO KUMANDA KAYDETME.**

D

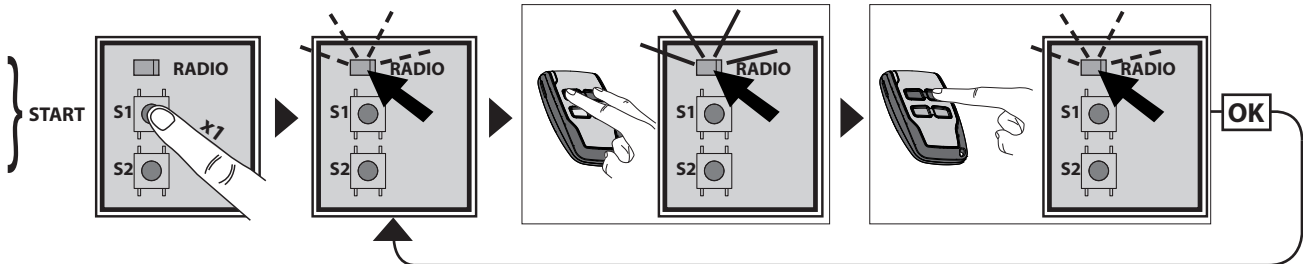

LEGENDA - ΥΠΟΜΝΗΜΑ-LEGENDA - УСЛОВНЫЕ ОБОЗНАЧЕНИЯ - LEGENDA - ANLAMLAR



Fixo
 Σταθερά αναμμένο
 Świeci
 Светится ровным светом
 Svítí
 Sabit



Luz fixa
 Συνεχής αναλαμπή
 Świeci światłem ciągłym
 Непрерывное мигание
 Plynulé blikání
 Sürekli yanıp sönme



Luz intermitente
 Διαλείπουσα αναλαμπή
 Miga
 Прерывистое мигание
 přerušované blikání
 Aralıklı yanıp sönme

AUTOSET PARA MOTORES COM FIM DE CURSO
AUTOSET ΓΙΑ ΜΟΤΕΡ ΜΕ ΤΕΡΜΑΤΙΚΑ
AUTOMATYCZNE USTAWIENIE DLA SILNIKÓW Z WYŁĄCZNIKIEM KRAŃCOWYM
АВТОМАТИЧЕСКАЯ НАСТРОЙКА ДЛЯ ДВИГАТЕЛЕЙ С КОНЦЕВЫМИ ВЫКЛЮЧАТЕЛЯМИ
SAMONASTAVENÍ PRO MOTORY S KONCOVÝM SPÍNAČEM
LİMİT SVİÇLİ MOTORLAR İÇİN AUTOSET (OTOMATİK AYAR)

D1

D814078 0AA01_02

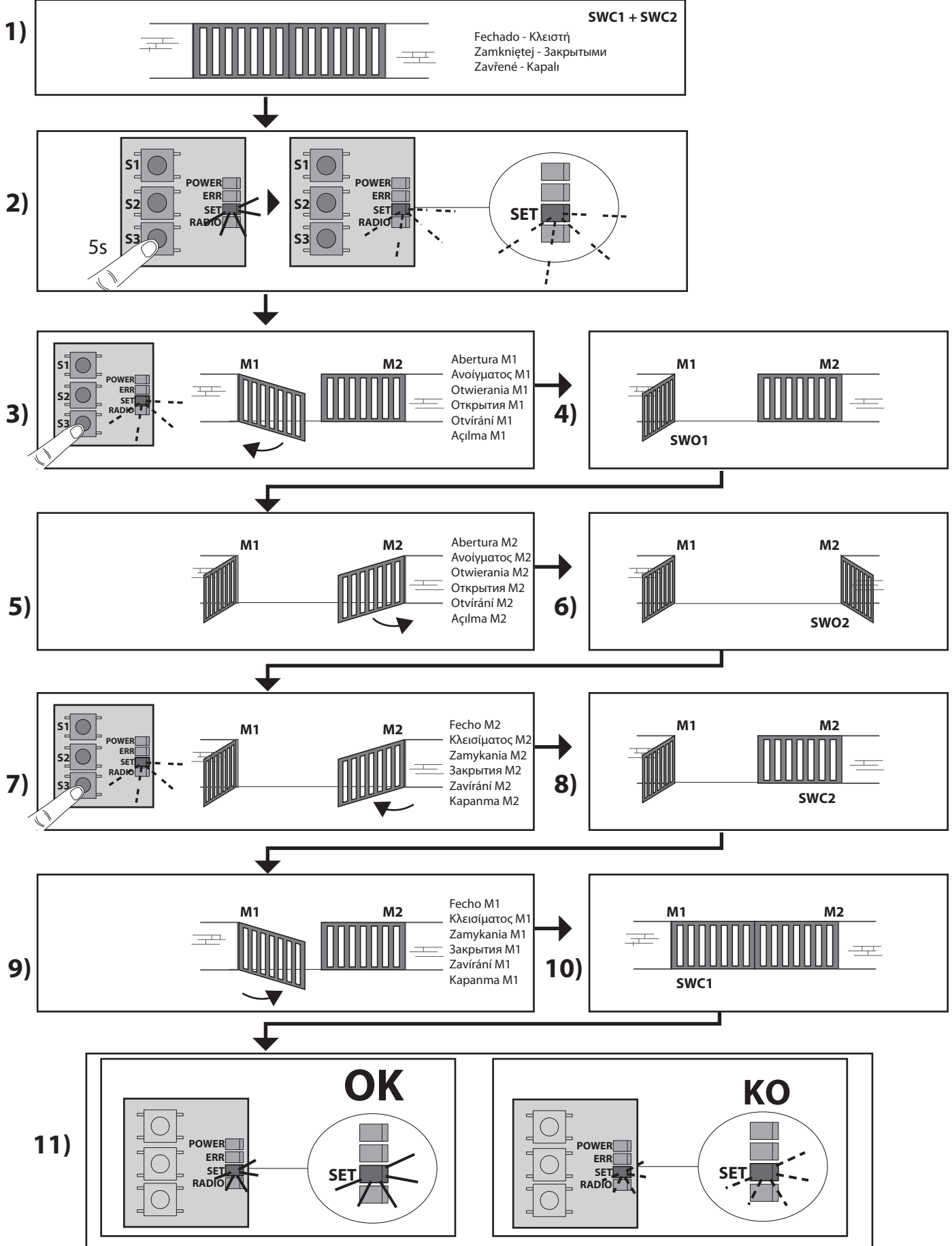

AUTOSET PARA MOTORES DESPROVIDOS DE FIM DE CURSO
AUTOSET ΓΙΑ ΜΟΤΕΡ ΧΩΡΙΣ ΤΕΡΜΑΤΙΚΑ
AUTOMATYCZNE USTAWIENIE DLA SILNIKÓW BEZ WYŁĄCZNIKA KRAŃCOWEGO
АВТОМАТИЧЕСКАЯ НАСТРОЙКА ДЛЯ ДВИГАТЕЛЕЙ БЕЗ КОНЦЕВЫХ ВЫКЛЮЧАТЕЛЕЙ
SAMONASTAVENÍ PRO MOTORY BEZ KONCOVÉHO SPÍNAČE
LIMIT SVIČSÍZ MOTORLAR İÇİN AUTOSET (OTOMATİK AYAR)

D2

PORTUGUÊS

ΕΛΛΗΝΙΚΑ

POLSKI

РУССКИЙ

ČEŠTINA

TÜRKÇE

1)

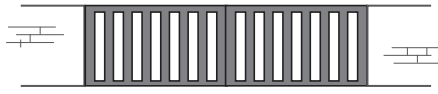

Fechado - Κλειστή
 Zamkniętej - Закрытыми
 Zavřené - Kapalı

2)

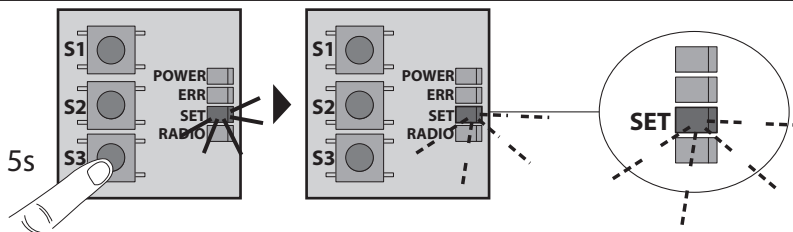

3)

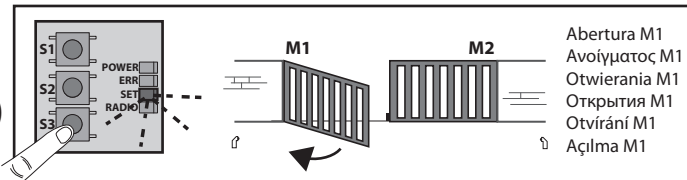

Abertura M1
 Ανοίγματος M1
 Otwierania M1
 Открытия M1
 Otvírání M1
 Açılma M1

4)

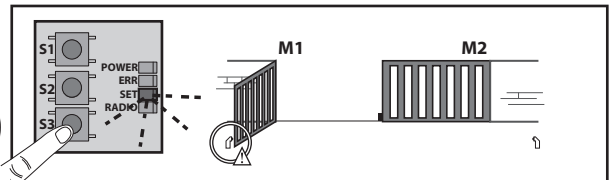

5)

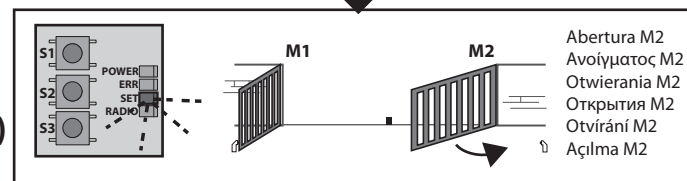

Abertura M2
 Ανοίγματος M2
 Otwierania M2
 Открытия M2
 Otvírání M2
 Açılma M2

6)

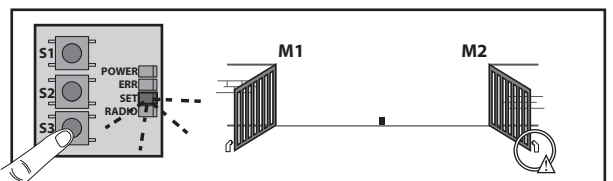

7)

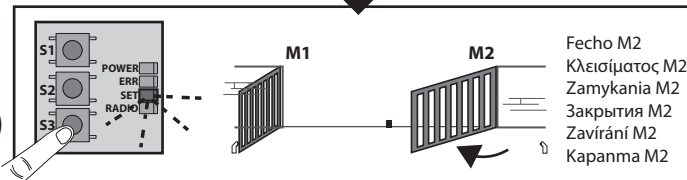

Fecho M2
 Κλεισίματος M2
 Zamykania M2
 Закрытия M2
 Zavírání M2
 Kapanma M2

8)

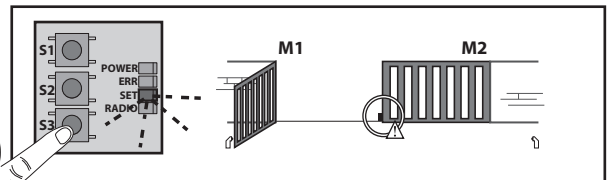

9)

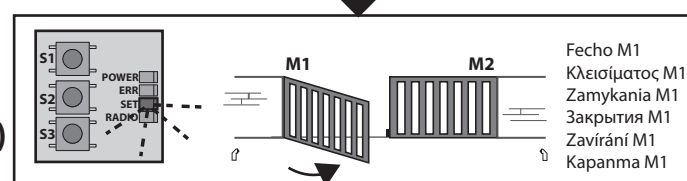

Fecho M1
 Κλεισίματος M1
 Zamykania M1
 Закрытия M1
 Zavírání M1
 Kapanma M1

10)

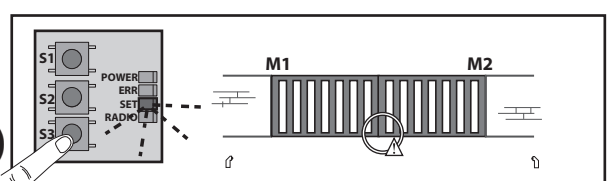

11)

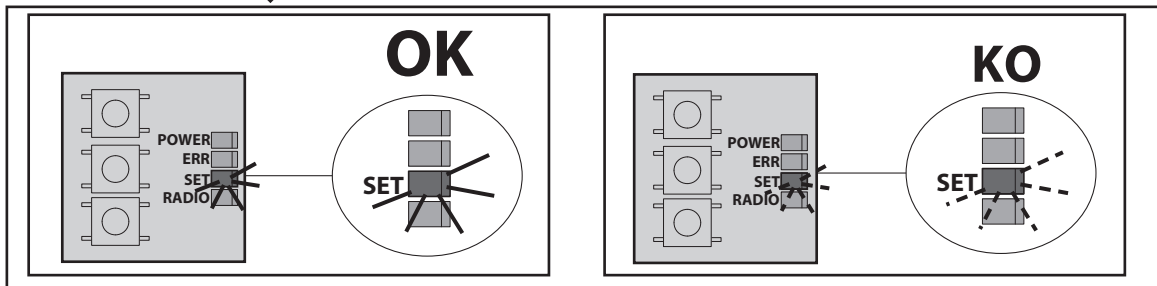

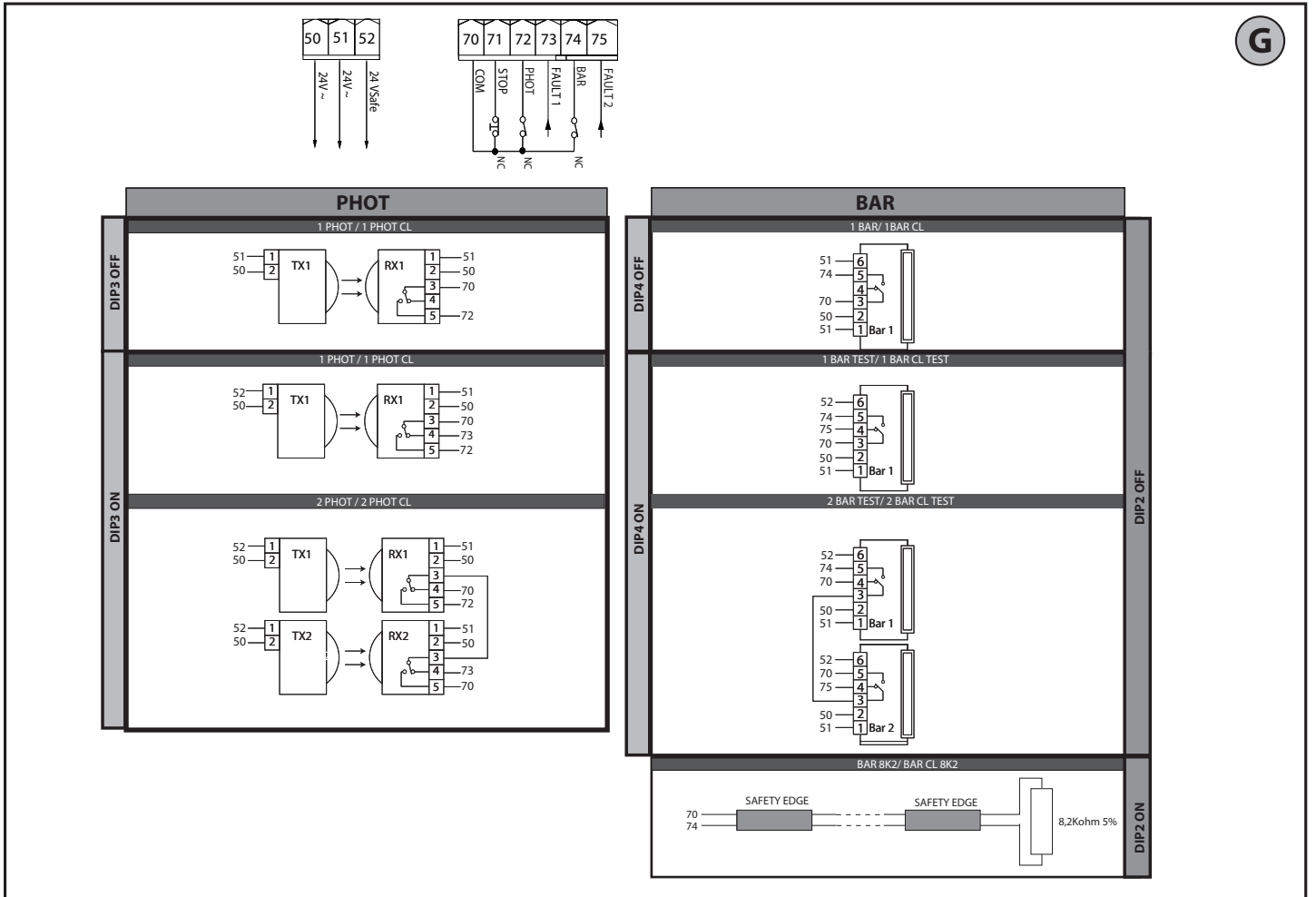
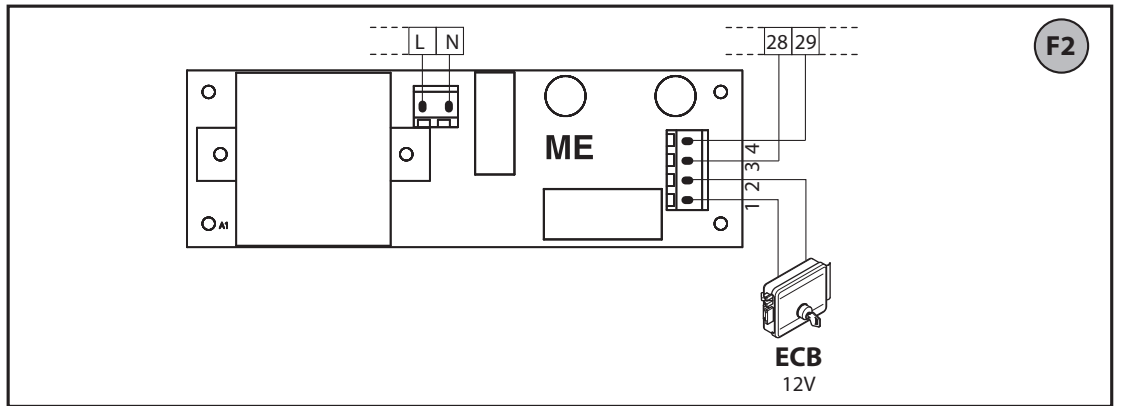
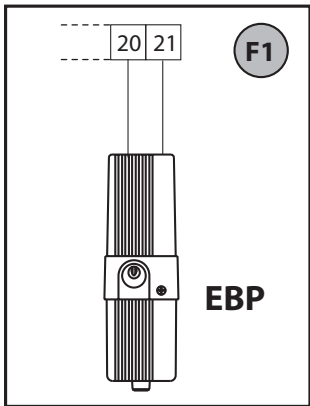
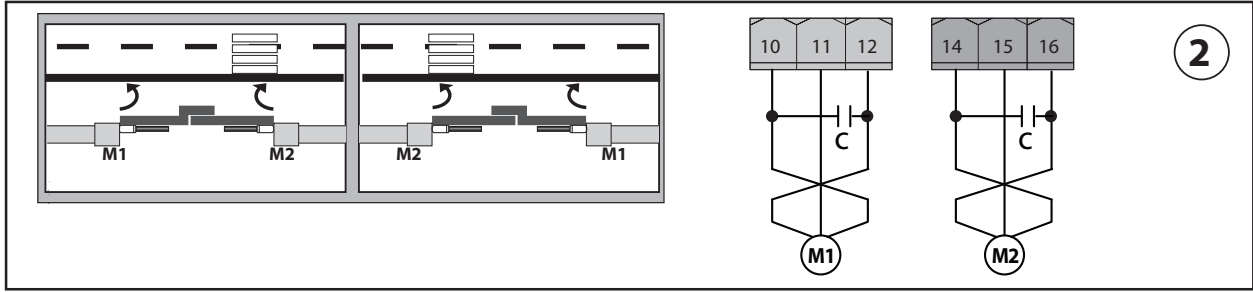
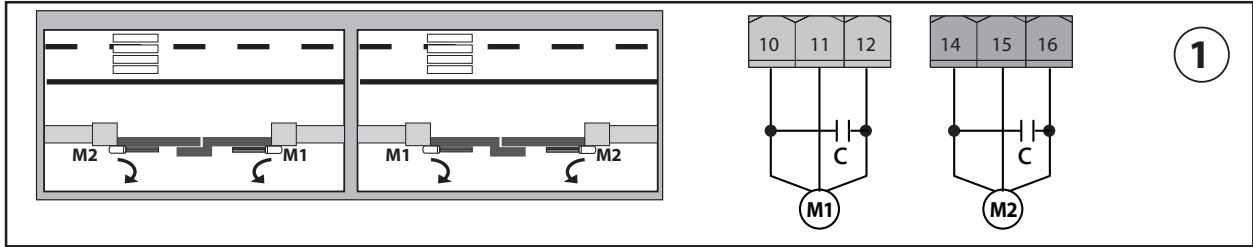

MANUAL PARA A INSTALAÇÃO

1) GENERALIDADES

O quadro de comandos **ALENA SW2 CPEM** é fornecido pelo fabricante com regulação standard. Qualquer variação, deve ser definida através da configuração dos TRIMMER e DIP SWITCH.

As características principais são:

- Controlo de 1 ou 2 motores monofásica
- Nota: Devem ser utilizados 2 motores do mesmo tipo.
- Regulação electrónica do binário
- Retardamento na abertura e fecho
- Entradas separadas para os dispositivos de segurança
- Receptor rádio incorporado rolling-code com clonagem transmissores.

A placa é dotada de uma placa de bornes de tipo extraível para facilitar a manutenção ou a substituição. É fornecida com uma série de pontes pré-cabladas para facilitar o instalador nos trabalhos.

As pontes são relativas aos bornes: 70-71, 70-72, 70-74, 41-42, 41-43, 41-44, 41-45. Se os bornes acima indicados são utilizados, retirar as respectivas pontes. VERIFICAÇÃO

O quadro **ALENA SW2 CPEM** efectua o controlo (verificação) dos relés de marcha e dos dispositivos de segurança (fotocélulas), antes de executar cada ciclo de abertura e fecho. Em caso de mau funcionamento, verificar o funcionamento regular dos dispositivos ligados e controlar as cablagens.

Isolamento rede/baixa tensão	> 2MOhm 500V ===
Temperatura de funcionamento	-20 / +55°C
Rigidez dieléctrica	rede/bt 3750V~ por 1 minuto
Potência máxima motores	400W+400W
Alimentação acessórios	24V ~ (0,2A absorção máx)
Fechadura eléctrica	ver Fig. F1-F2
AUX 0 - Lampejante	120V~ 150W max
Contacto alimentado	230V~ 150W max
Fusíveis	ver Fig. B
Rádiorreceptor Rolling -Code incorporado	frequência 433.92MHz
Definição de parâmetros e lógicas	TRIMMER + DIP SWITCH
Nº combinações	4 bilhões
Nº max. radiocomandos armazenáveis	63
Tempo de trabalho máximo	120s

2) DADOS TÉCNICOS

Alimentação*	110-120V 60Hz
	220-230V 50/60 Hz

Versões de transmissores utilizáveis:
Todos os transmissores ROLLING CODE compatíveis com ((CR-Ready))

	Borne	Definição	Descrição			
Alimentação	L	FASE	Fonte de alimentação monofásica com cabo de ligação à terra			
	N	NEUTRO				
	GND	TERRA				
Motor	10	MARCHA + CONDENSADOR	Ligação motor e condensador 1. Desfasagem atrasada no fecho. (Regulável com trimmer T4)			
	11	COM				
	12	MARCHA + CONDENSADOR				
	14	MARCHA + CONDENSADOR				
	15	COM				
Aux	16	MARCHA + CONDENSADOR	Ligação motor e condensador 2. Desfasamento atrasado na abertura. (2s)			
	20	AUX 0 - CONTACTO ALIMENTADO 230V (N.O.) (150W MAX)	Saída para LAMPEJANTE.			
	21		O contacto fica fechado durante a movimentação das folhas.			
	28	Fechadura eléctrica	Fig. F1-F2			
29						
Fim-de-curso	40	Não utilizado				
	41	+REF SWE	Fio comum interruptor de fim de curso			
	42	SWC1	Fim de curso de fecho do motor 1 SWC1 (N.C.).			
	43	SWO1	Fim de curso de abertura do motor 1 SWO1 (N.C.).			
	44	SWC2	Fim de curso de fecho do motor 2 SWC2 (N.C.).			
Alimentação acessórios	45	SWO2	Fim de curso de abertura do motor 2 SWO2 (N.C.).			
	50	0V ~	Saída alimentação acessórios.			
	51	24V ~				
Comandos	52	24 Vsafe ~	Saída alimentação para dispositivos de segurança verificados (transmissor fotocélulas e transmissor de perfil sensível). Saída activa apenas durante o ciclo de manobra.			
	60	Fio comum	Fio comum entradas START e OPEN			
	61	START	Botão de comando START (N.O.). Funcionamento segundo lógicas "3-4 PASSOS"			
Disp. Segurança	62	OPEN	Botão de comando OPEN (N.O.). O comando executa uma abertura. Se a entrada fica fechada, as folhas permanecem abertas até a abertura do contato. Com contato aberto o automatismo fecha após um tempo de TCA, se ativado.			
	70	Fio comum	Fio comum entradas STOP, PHOT e BAR			
	71	STOP	O comando interrompe a manobra. (N.C.) Se não se utiliza deixar a ponte ligada.			
	72	PHOT (*)	Entrada FOTOCÉLULA (N.C.). Funcionamento segundo a lógica "FOTOCÉLULA/FOTOCÉLULA EM FECHO" Se não se utiliza deixar a ponte ligada.			
	73	FAULT 1	Entrada verificação dos dispositivos de segurança ligados ao PHOT.			
	74	BAR / BAR CL / BAR TEST / BAR CL TEST / BAR 8K2 / BAR CL 8K2 (*)	Entrada perfil sensível (N.C.) Se não se utiliza deixar a ponte ligada			
			Dip BAR/8K2	DIP verificação entrada perfil	DIP funcionamento perfil	
			OFF	OFF	OFF	Entrada NC, sem verificação, inversão em abertura e fecho (BAR)
			OFF	OFF	ON	Entrada NC, sem verificação, inversão somente fecho, em abertura obtém-se o stop (BAR CL)
			OFF	ON	OFF	Entrada NC, com verificação, inversão em abertura e fecho (BAR TEST)
OFF			ON	ON	Entrada NC, com verificação, inversão somente fecho, em abertura obtém-se o stop (BAR CL TEST)	
ON			OFF	OFF	Entrada 8K2, inversão em abertura e fecho (BAR 8K2)	
ON			OFF	ON	Entrada 8K2, inversão somente fecho, em abertura obtém-se o stop (BAR CL 8K2)	
ON	ON	OFF	---			
ON	ON	ON	---			
75	FAULT 2	Entrada verificação dos dispositivos de segurança ligados ao BAR.				
Antena	Y	ANTENA	Entrada antena.			
	#	SHIELD	Usar uma antena sintonizada em 433MHz. Para a ligação Antena-Receptor usar o cabo coaxial RG58. A presença de massas metálicas perto da antena, pode interferir com a recepção rádio. No caso de fraco alcance do transmissor, deve-se deslocar a antena para um ponto mais apropriado.			

(*) Se instalam-se dispositivos de tipo "D" (como definidos pela EN12453), ligados em modalidade não verificada, deve-se estabelecer uma manutenção

(*) As forças de impacto podem ser reduzidas através da utilização de bordas deformáveis.obrigatória com uma frequência pelo menos semestral.

3) DISPOSIÇÃO DOS TUBOS Fig. A

Disponer a instalação eléctrica tomando como referência as normas vigentes para as instalações eléctricas CEI 64-8, IEC364, harmonização HD384 e outras normas nacionais.

4) LIGAÇÕES DA PLACA DE BORNES Fig. B

ADVERTÊNCIAS - Nas operações de cablagem e instalação tomar como referência as normas vigentes e, seja como for, os princípios de boa técnica.

Os condutores alimentados com tensões diferentes, devem ser fisicamente separados, ou devem ser adequadamente isolados com isolamento suplementar de pelo menos 1 mm.

Os condutores devem estar apertados por uma fixação suplementar perto dos bornes, por exemplo, por meio de braçadeiras.

Todos os cabos de ligação devem ser mantidos adequadamente afastados do dissipador.

ATENÇÃO! Para a ligação à rede, utilizar um cabo multipolar com uma secção mínima de 3x1,5 mm² e do tipo previsto pela regulamentação em vigor.

Para a ligação dos motores, utilizar um cabo com uma secção mínima de 1,5 mm² e do tipo previsto pela regulamentação em vigor. O cabo deve ser pelo menos equivalente a H05RN-F.

5) DISPOSITIVOS DE SEGURANÇA

Nota: utilizar unicamente dispositivos de segurança receptores com contacto livre.

5.1) DISPOSITIVOS VERIFICADOS Fig. G

5.2) LIGAÇÃO DE 1 PAR DE FOTOCÉLULAS NÃO VERIFICADAS Fig. C1

5.3) LIGAÇÃO DE 1 PAR DE FOTOCÉLULAS VERIFICADAS Fig. C2

ATENÇÃO!
Os valores das forças de impacto previstas pela norma EN12453 são respeitados somente com a utilização de perfis sensíveis (ativos) ligados à placa.

6) PROCEDIMENTO DE REGULAÇÃO

- Verificar as conexões eléctricas antes da ligação.
- Regular os fins de curso mecânicos (se presentes).
- Executar um Autoset para configurar o tempo de trabalho.
- Executar a configuração dos trimmer.
- Executar a configuração dos dip-switch.

ATENÇÃO! Uma configuração errada pode ser causa de danos para pessoas, animais ou coisas.

7) MEMORIZAÇÃO RÁDIO-COMANDO FIG. D RÁDIO

NOTA IMPORTANTE: MARCAR PRIMEIRO TRANSMISSOR MEMORIZADO COM A ETIQUETA ADESIVA COM FORMA DE CHAVE (MASTER).

O primeiro transmissor, no caso de programação manual, atribui o CÓDIGO CHAVE DO RECEPTOR; este código é necessário para poder efetuar a sucessiva clonagem dos transmissores.

O receptor de bordo incorporado Clonix também dispõe de algumas importantes funções avançadas:

- Clonagem do transmissor master (rolling code ou com código fixo).
 - Clonagem por substituição de transmissores já inseridos no receptor.
- Para a utilização destas funcionalidades avançadas, consultar as instruções do programador palmar universal e ao Guia geral para programação dos receptores.

8) REGULAÇÃO AUTOSÉT

Permite efetuar a configuração automática do Tempo de trabalho dos motores. O tempo de trabalho necessário é medido para executar uma manobra de abertura e fecho de ambos os motores; o tempo medido é armazenado e aumentado por um tempo de segurança para garantir a abertura completa ou fechamento, mesmo com deslize variável do motor.

ATENÇÃO!! A operação de autoset deve ser feita somente depois de ter verificado o exato movimento da porta (abertura/fecho) e o correto posicionamento dos bloqueios mecânicos e dos fim de curso.

ATENÇÃO! Durante a fase de autoset, qualquer ativação de fotocélulas ou encostos de segurança provoca a falência e a saída da função autoset. **ATENÇÃO!** As manobras de autoset são feitas à velocidade de regime, não de retardamento.

Fases de autoset para motores com fim de curso (Fig. D1):

- 1- manusear os perfis em correspondência com o fim de curso de fecho.
- 1- pressionar por 5s a tecla S3, o led SET pisca.
- 3- pressione a tecla S3 para começar a manobra de abertura do motor 1.
- 4- esperar a intervenção do fim de curso de abertura para terminar a manobra de abertura do motor 1.
- 5- Automaticamente parte a manobra de abertura do motor 2.
- 6- esperar a intervenção do fim de curso de abertura para terminar a manobra de abertura do motor 2.
- 7- pressione a tecla S3 para começar a manobra de fecho do motor 2.
- 8- esperar a intervenção do fim de curso de fecho para terminar a manobra de fecho do motor 2.
- 9- Automaticamente parte a manobra de fecho do motor 1.
- 10- esperar a intervenção do fim de curso de fecho para terminar a manobra de fecho do motor 1.
- 11- Se o tempo de trabalho foi memorizado corretamente, o led SET acende-se com luz fixa por 10s.

Se o autoset falhar, o led SET pisca rapidamente por 10s. Se configurado 1 motor ativo, as fases relativas ao motor 2 não são executadas.

Fases de autoset para motores desprovidos de fim de curso (Fig. D2):

- 1- colocar os perfis em correspondência do fecho da porta.
- 1- pressionar por 5s a tecla S3, o led SET pisca.
- 3- pressione a tecla S3 para começar a manobra de abertura do motor 1
- 4- pressione a tecla S3 para terminar a manobra de abertura do motor 1
- 5- Automaticamente parte a manobra de abertura do motor 2.
- 6- pressione a tecla S3 para terminar a manobra de abertura do motor 2
- 7- pressione a tecla S3 para começar a manobra de fecho do motor 2.
- 8- pressione a tecla S3 para terminar a manobra de fecho do motor 2.
- 9- Automaticamente parte a manobra de fecho do motor 1
- 10- pressione a tecla S3 para terminar a manobra de fecho do motor 1
- 11- Se o tempo de trabalho foi memorizado corretamente, o led SET acende-se com luz fixa por 10s.

Se o autoset falhar, o led SET pisca rapidamente por 10s. Se configurado 1 motor ativo, as fases relativas ao motor 2 não são executadas

8 - ALENA SW2 CPEM

9) INVERSÃO DA DIREÇÃO DE ABERTURA (Fig.E)

10) FECHADURA ELÉCTRICA FIG. F1-F2

ATENÇÃO: No caso de folha com um comprimento superior a 3m, é indispensável instalar uma fechadura eléctrica.

TECLAS

TECLAS	Descrição
S1	Adiciona Tecla start associa a tecla desejada ao comando Start
S2	Adiciona Tecla pedonal associa a tecla desejada ao comando pedonal.
S2 >5s	Confirma as modificações efetuadas à regulação dos parâmetros e às lógicas de funcionamento
S1+ S2 >10s	Eliminar Lista ATENÇÃO! Remove completamente todos os rádio-comandos memorizados da memória do receptor.
S3	A pressão BREVE comanda um START.
	A pressão PROLONGADA (>5s) activa o AUTOSÉT.
	a pressão prolongada (>10s) leva o tempo de trabalho ao valor de default

SINALIZAÇÃO LEDS:

POWER	Permanece aceso: - Presença de rede - Placa alimentada - Fusíveis íntegros
START	Aceso: - Activação entrada START
OPEN	Aceso: activação entrada OPEN
STOP	Desligado: activação entrada STOP
PHOT	Desligado: activação entrada fotocélula PHOT Intermitente: nenhuma fotocélula ligada.
FAULT 1	Diagnóstico da entrada verificação dos disp. segurança entrada PHOT
BAR	Desligado: Ativação entrada perfil BAR
FAULT 2	Diagnóstico da entrada verificação dos disp. segurança entrada BAR
SWC1	Aceso: o fim-de-curso de fecho do motor 1 está livre
	Desligado: Activação entrada interruptor de fim-de-curso fecho do motor 1
	Lampejante: fim do tempo de trabalho em fecho
SWO1	Aceso: o fim-de-curso de abertura do motor 1 está livre
	Desligado: Activação entrada interruptor de fim-de-curso abertura do motor 1
	Lampejante: fim do tempo de trabalho em abertura
SWC2	Aceso: o fim-de-curso de fecho do motor 2 está livre
	Desligado: Activação entrada interruptor de fim-de-curso fecho do motor 2
	Lampejante: fim do tempo de trabalho em fecho
SWO2	Aceso: o fim-de-curso de abertura do motor 2 está livre
	Desligado: Activação entrada interruptor de fim-de-curso abertura do motor 2
	Lampejante: fim do tempo de trabalho em abertura
ERR	Desligado: nenhum erro
	ACESO: ver tabela de diagnóstico erros
RÁDIO (VERDE)	Desligado: programação rádio desactiva
	Intermitente só led Rádio: Programação rádio activa, espera tecla escondida.
	Intermitente síncrono com led Set: Cancelamento rádio-comando em curso
	Aceso: programação rádio activa, espera tecla desejado.
	Aceso 1s: Ativação canal do rádio-receptor
SET	ACESO: ver tabela de diagnóstico erros
	Lâmpada cintilante síncrona com led Rádio: Cancelamento transmissores em curso

ATENÇÃO: Verificar que o valor da força de impacto medido nos pontos previstos pela norma EN12445, seja inferior ao indicado pela norma EN 12453.

Para obter um melhor resultado, aconselha-se de executar o autoset com os motores em repouso (ou seja, não aquecidos por um número considerável de manobras consecutivas).

12) SEQUÊNCIA VERIFICAÇÃO INSTALAÇÃO

1. Instalar dispositivos de protecção sensíveis à pressão ou eletrosensíveis (por exemplo perfil ativo)
2. Efetuar a manobra de AUTOSÉT (*)
3. Verificar as forças de impacto: se respeitam os limites ir ao ponto 5 da sequência de outro modo
4. Permitir a movimentação do acionamento apenas na modalidade "Homem

- presente”
5. Certificar-se que todos os dispositivos de deteção presença na área de manobra funcionem corretamente
- (*) Antes de efetuar o autosegurar-se de ter efetuado corretamente todas as operações de montagem e de colocação em segurança como prescrito pelas advertências para a instalação do manual da motorização e de ter configurado os parâmetros força abertura/fecho, desaceleração e tempo de desaceleração



ATENÇÃO! Uma configuração errada pode ser causa de danos para pessoas, animais ou coisas.

TABELA DE ERROS:

		Led ERR		
		Aceso	Lâmpada cintilante lenta	Lâmpada cintilante rápida
Led SET	Desligado		Teste fotocélulas, Perfil ou Perfil 8k2 falhado - Verificar conexão fotocélulas e/ou defeições lógicas	
	Aceso	Error interno de controlo supervisão sistema - Tentar desligar e voltar a ligar a ficha ou pressionar o botão S2. Se o problema persistir contactar a assistência técnica.		Erro de fim de curso - verificar ligações dos finais de curso
	Lâmpada cintilante lento	Erro teste hardware placa - Verificar ligações com motor - Problemas hardware com a placa (contatar a assistência técnica) - Proteção térmica ativa em um dos 2 motores		Modificados parâmetros e/ou Lógicas de funcionamento pressionar durante 5s S2 para confirmar.

TABELA "A" - PARÂMETROS

 **Qualquer alteração de parâmetros/lógicas deve ser confirmada pela pressão de S2 > 5s**

TRIMMER	Parâmetro	 min.	 máx.	Descrição
T1	Tempo Fecho automático [s]	0	120	Tempo de pausa antes do fecho automático. NOTA: Configurar a 0 se não utilizado.
T2	Leaf force [%]	1	100	Força exercida pela folha(s).  ATENÇÃO: Influencia directamente na força de impacto: verificar que com o valor configurado são respeitadas as normas de segurança vigentes (*). Nota: alterando este parâmetro, deve ser realizado um novo Autoseg.
T3	Tempo retardamento [s]	0	30	Configura o tempo de retardamento que é executado no final de cada abertura e fecho. 0 = Retardamento desabilitado
T4	Tempo de atraso no fecho do motor 1 [s]	0	25	Tempo de atraso no fecho do motor 1 em relação ao motor 2. NOTA: configurar em 0 para o funcionamento de apenas um motor ativo (porta 1).

(*) Na União Europeia aplicar a EN12453 para os limites de força, e a EN12445 para o método de medida.

(**) As forças de impacto devem ser limitadas utilizando encostas ativas conformes à norma EN12978

TABELA "B" - LÓGICAS

 Qualquer alteração de parâmetros/lógicas deve ser confirmada pela pressão de S2 > 5s

DIP	Lógica	Default	Marcar o ajuste realizado	Descrição															
1	Programação rádio-comandos	ON	ON	Habilita a memorização dos rádio-comandos via rádio: 1- Premir em sequência a tecla escondida e a tecla normal (T1-T2-T3-T4) de um rádio-comando já memorizado no modo standard através do menu rádio. 2- Premir entre 10s a tecla escondida e a tecla normal (T1-T2-T3-T4) de um rádio-comando a memorizar. O receptor sai do modo programação passados 10s, dentro deste tempo é possível inserir outros rádio-comandos novos. Este modo não requer o acesso ao quadro de comando. IMPORTANTE: Habilita a inserção automática de novos rádio-comandos, clones e replay.															
			OFF	Desabilita a memorização via rádio dos transmissores e a inserção automática dos clones. Os transmissores são memorizados somente utilizando o menu Rádio específico ou em automático com os replay. IMPORTANTE: Desativa a inserção automática de novos transmissores, clones															
2	BAR / 8K2	OFF	ON	Entrada configurada como Bar 8k2 (Fig.G). Entrada para bordo resistivo 8k2. O comando inverte o movimento por 2 seg.															
			OFF	Entrada configurada como Bar, perfil sensível (Fig.G). O comando inverte o movimento por 2 seg.															
3	Verificação entrada fotocélula	OFF	ON	Habilita a verificação das seguranças na entrada PHOT. Fig.G															
			OFF	Verificação das seguranças na entrada PHOT não habilitada. Fig.G															
4	Verificação entrada costa	OFF	ON	Habilita a verificação das seguranças na entrada BAR. Fig.G															
			OFF	Verificação das seguranças na entrada BAR não habilitada. Fig.G															
5	Fotocélulas em fecho	OFF	ON	No caso de escurecimento, é excluído o funcionamento da fotocélula durante a abertura. Durante a fase de fecho, inverte imediatamente.															
			OFF	No caso de escurecimento, as fotocélulas estão activas quer durante a abertura quer durante o fecho. Um escurecimento da fotocélula durante o fecho, inverte o movimento depois da desactivação da fotocélula.															
6	Funcionamento entrada perfil	OFF	ON	Perfil com inversão ativa apenas no fecho, durante a abertura obtém-se a paragem do movimento															
			OFF	Perfil com inversão ativa em ambas as direcções															
7	Fecho rápido	OFF	ON	Fecha passados 3 segundos da desocupação das fotocélulas antes de aguardar o final do TCA definido															
			OFF	Lógica não activa															
8	Funcionamento residencial / condomínio	OFF	ON	Define o tipo de funcionamento da automatização: ON = Condomínio															
			OFF	OFF = Residencial															
			Reação à entrada START (cablado ou rádio):																
			<table border="1"> <thead> <tr> <th></th> <th>Residencial</th> <th>Condomínio</th> </tr> </thead> <tbody> <tr> <td>FECHADA</td> <td>Abre</td> <td>Abre</td> </tr> <tr> <td>NO FECHO</td> <td>Stop</td> <td>Abre</td> </tr> <tr> <td>ABERTA</td> <td>Fecha</td> <td>Fecha</td> </tr> <tr> <td>NA ABERTURA</td> <td>Stop + TCA</td> <td>Nenhum efeito</td> </tr> <tr> <td>DEPOIS DE STOP</td> <td>Abre</td> <td>Abre</td> </tr> </tbody> </table>			Residencial	Condomínio	FECHADA	Abre	Abre	NO FECHO	Stop	Abre	ABERTA	Fecha	Fecha	NA ABERTURA	Stop + TCA	Nenhum efeito
	Residencial	Condomínio																	
FECHADA	Abre	Abre																	
NO FECHO	Stop	Abre																	
ABERTA	Fecha	Fecha																	
NA ABERTURA	Stop + TCA	Nenhum efeito																	
DEPOIS DE STOP	Abre	Abre																	
Reação à entrada OPEN (cablado):																			
<table border="1"> <thead> <tr> <th></th> <th>Residencial</th> <th>Condomínio</th> </tr> </thead> <tbody> <tr> <td>FECHADA</td> <td>Abre</td> <td>Abre</td> </tr> <tr> <td>NO FECHO</td> <td>Abre</td> <td>Abre</td> </tr> <tr> <td>ABERTA</td> <td>Nenhum efeito</td> <td>Nenhum efeito</td> </tr> <tr> <td>NA ABERTURA</td> <td>Mantém aberto</td> <td>Mantém aberto</td> </tr> <tr> <td>DEPOIS DE STOP</td> <td>Abre</td> <td>Abre</td> </tr> </tbody> </table>			Residencial	Condomínio	FECHADA	Abre	Abre	NO FECHO	Abre	Abre	ABERTA	Nenhum efeito	Nenhum efeito	NA ABERTURA	Mantém aberto	Mantém aberto	DEPOIS DE STOP	Abre	Abre
	Residencial	Condomínio																	
FECHADA	Abre	Abre																	
NO FECHO	Abre	Abre																	
ABERTA	Nenhum efeito	Nenhum efeito																	
NA ABERTURA	Mantém aberto	Mantém aberto																	
DEPOIS DE STOP	Abre	Abre																	
Reação à entrada PEDONAL (rádio):																			
<table border="1"> <thead> <tr> <th></th> <th>Residencial</th> <th>Condomínio</th> </tr> </thead> <tbody> <tr> <td>FECHADA</td> <td>Abre</td> <td>Abre</td> </tr> <tr> <td>NO FECHO</td> <td>Stop</td> <td>Abre</td> </tr> <tr> <td>ABERTA</td> <td>Fecha</td> <td>Fecha</td> </tr> <tr> <td>NA ABERTURA</td> <td>Stop + TCA</td> <td>Nenhum efeito</td> </tr> <tr> <td>DEPOIS DE STOP</td> <td>Abre</td> <td>Abre</td> </tr> </tbody> </table>			Residencial	Condomínio	FECHADA	Abre	Abre	NO FECHO	Stop	Abre	ABERTA	Fecha	Fecha	NA ABERTURA	Stop + TCA	Nenhum efeito	DEPOIS DE STOP	Abre	Abre
	Residencial	Condomínio																	
FECHADA	Abre	Abre																	
NO FECHO	Stop	Abre																	
ABERTA	Fecha	Fecha																	
NA ABERTURA	Stop + TCA	Nenhum efeito																	
DEPOIS DE STOP	Abre	Abre																	
9	Golpe de ariete na abertura	OFF	ON	Antes de efectuar a abertura o portão empurra por cerca de 2 segundos em fecho. Isto permite um desengate mais facilitado da fechadura eléctrica. IMPORTANTE - Na falta de adequados reténs de fecho mecânicos, não se deve utilizar esta função.															
			OFF	Lógica não activa															
10	Manutenção do bloqueio	OFF	ON	Se os motores ficam parados na posição de completa abertura ou fecho completo por mais de uma hora, são activados por cerca de 3 segundos na direcção de bloqueio. Essa operação é efectuada diariamente. NB.: Esta função tem o objectivo de compensar, nos motores óleo-dinâmicos a eventual redução do volume de óleo devido à diminuição da temperatura durante as pausas prolongadas, por exemplo, durante a noite, ou devido a derrames internos. IMPORTANTE - Na falta de adequados reténs de fecho mecânicos, não se deve utilizar esta função.															
			OFF	Lógica não activa															

ΕΓΧΕΙΡΙΔΙΟ ΕΓΚΑΤΑΣΤΑΣΗΣ

1) ΓΕΝΙΚΑ

Ο πίνακας χειριστηρίων **ALENA SW2 CPEM** διατίθεται από τον κατασκευαστή με τυπική ρύθμιση. Οποιαδήποτε μεταβολή πρέπει να πραγματοποιείται μέσω διαμόρφωσης των TRIMMER και DIP SWITCH.

Τα βασικά χαρακτηριστικά είναι:

- Έλεγχος 1 ή 2 μοτέρ μονοφασική
- Σημείωση: Πρέπει να χρησιμοποιηθούν 2 μοτέρ ίδιου τύπου.
- Ηλεκτρονική ρύθμιση ροής
- Επιβράδυνση κατά το άνοιγμα και το κλείσιμο
- Χωριστές εισόδους για τις ασφάλειες
- Ενσωματωμένος δέκτης ραδιοσημάτων rolling-code με αναπαραγωγή πομπών.

Η πλακέτα διαθέτει βάση ακροδεκτών αποσπώμενου τύπου για να διευκολύνεται η συντήρηση και η αντικατάσταση. Διατίθεται με σειρά τοποθετημένων βραχυκυκλωτήρων για να διευκολύνεται ο εγκαταστάτης στο έργο του.

Οι βραχυκυκλωτήρες αφορούν τους ακροδέκτες: 70-71, 70-72, 70-74, 41-42, 41-43, 41-44, 41-45. Εάν οι ακροδέκτες αυτοί χρησιμοποιούνται, πρέπει να αφαιρεθούν οι αντίστοιχοι βραχυκυκλωτήρες.

ΕΛΕΓΧΟΣ

Ο πίνακας **ALENA SW2 CPEM** πραγματοποιεί έλεγχο (test) των ρελέ τροφοδοσίας και των συστημάτων ασφαλείας (φωτοκυττάρια), πριν την εκτέλεση κάθε κύκλου ανοίγματος και κλεισίματος. Σε περίπτωση προβλήματος, ελέγξτε τη λειτουργία των συνδεδεμένων συστημάτων και τις καλωδιώσεις.

2) ΤΕΧΝΙΚΑ ΧΑΡΑΚΤΗΡΙΣΤΙΚΑ	
Τροφοδοσία *	110-120V 60Hz 220-230V 50/60 Hz
Μόνωση δικτύου/χαμηλή τάση	> 2MΩhm 500V ---

Θερμοκρασία λειτουργίας	-20 / +55°C
Διηλεκτρική αντοχή	δίκτυο/bt 3750V~ επί 1 λεπτό
Μέγιστη ισχύς μοτέρ	400W+400W
Τροφοδοσία εξαρτημάτων	24V ~ (0,2A μέγ. κατανάλωση)
ηλεκτρική κλειδαρία	βλ. Fig. F1-F2
AUX 0 - Φάρος	120V~ 150W max
Επαφή υπό τάση	230V~ 150W max
Ασφάλειες	βλ. Fig. B
Ενσωματωμένος ραδιοδέκτης Rolling-Code	συχνότητα 433.92MHz
Ρύθμιση παραμέτρων και λειτουργιών	TRIMMER + DIP SWITCH
Αρ. συνδυασμών	4 δις
Μέγ αριθμός προγραμματιζόμενων τηλεχειριστηρίων	63
Μέγιστος χρόνος λειτουργίας	120s

Εκδόσεις πομπών που χρησιμοποιούνται:
Όλοι οι πομποί ROLLING CODE που είναι συμβατοί με ((E-Ready))

	Ακροδέκτης	Ορισμός	Περιγραφή			
Τροφοδοσία	L	ΦΑΣΗ	Μονοφασική τροφοδοσία με καλώδιο γείωσης.			
	N	ΟΥΔΕΤΕΡΟΣ				
	GND	ΓΕΙΩΣΗ				
Μοτέρ	10	ΛΕΙΤΟΥΡΓΙΑ + ΠΥΚΝΩΤΗΣ	Σύνδεση μοτέρ και πυκνωτή 1. Καθυστερημένη διαφορά φάσης κατά το κλείσιμο. (Ρυθμίζεται με trimmer T4)			
	11	COM				
	12	ΛΕΙΤΟΥΡΓΙΑ + ΠΥΚΝΩΤΗΣ				
	14	ΛΕΙΤΟΥΡΓΙΑ + ΠΥΚΝΩΤΗΣ				
	15	COM				
	16	ΛΕΙΤΟΥΡΓΙΑ + ΠΥΚΝΩΤΗΣ				
Αυχ	20	AUX 0 - ΤΡΟΦΟΔΟΣΙΑ ΕΠΑΦΗΣ 230V (N.O.) (150W MAX)	Εξόδος για ΦΑΡΟ. Ο επαφή παραμένει κλειστή κατά τη διάρκεια της κίνησης των φύλλων της πόρτας. Fig. F1-F2			
	21					
	28	ηλεκτρική κλειδαρία				
	29					
Τερματικά διαδρομής	40	Δεν χρησιμοποιείται				
	41	+REF SWE	Ουδέτερος τερματικών			
	42	SWC1	Τερματικό διαδρομής κλεισίματος του μοτέρ 1 SWC1 (N.C.).			
	43	SWO1	Τερματικό διαδρομής ανοίγματος του μοτέρ 1 SWO1 (N.C.).			
	44	SWC2	Τερματικό διαδρομής κλεισίματος του μοτέρ 2 SWC2 (N.C.).			
	45	SWO2	Τερματικό διαδρομής ανοίγματος του μοτέρ 2 SWO2 (N.C.).			
Τροφοδοσία εξαρτημάτων	50	0V ~	Εξόδος τροφοδοσίας εξαρτημάτων. Εξόδος τροφοδοσίας για ελεγμένα συστήματα ασφαλείας (πομπός φωτοκυττάρων και πομπός ανιχνευτή εμποδίων). Εξόδος ενεργή μόνο στον κύκλο λειτουργίας.			
	51	24V ~				
	52	24 Vsafe ~				
Χειριστήρια	60	Ουδέτερος	Ουδέτερος εισόδων START και OPEN			
	61	START	Μπουτόν εντολής START (N.O.) Λειτουργία σύμφωνα με τις λειτουργίες "3-4 ΒΗΜΑΤΩΝ"			
	62	OPEN	Μπουτόν εντολής ΑΝΟΙΓΜΑ (OPEN) (N.O.) Η εντολή εκτελεί ένα άνοιγμα. Αν η είσοδος παραμένει κλειστή, τα φύλλα παραμένουν ανοιχτά μέχρι το άνοιγμα της επαφής. Με ανοιχτή επαφή, ο αυτοματισμός κλείνει μετά το χρόνο tca, αν έχει ενεργοποιηθεί.			
Ασφάλειες	70	Ουδέτερος	Ουδέτερος εισόδων STOP, PHOT και BAR			
	71	STOP	Η εντολή διακόπτει την κίνηση. (N.C.) Εάν δεν χρησιμοποιείται αφήστε το βραχυκυκλωτήρα στη θέση του.			
	72	PHOT (*)	Είσοδος ΦΩΤΟΚΥΤΤΑΡΟ (N.C.) Λειτουργία σύμφωνα με τις λειτουργίες "ΦΩΤΟΚΥΤΤΑΡΟ / ΦΩΤΟΚΥΤΤΑΡΟ ΚΑΤΑ ΤΟ ΚΛΕΙΣΙΜΟ". Εάν δεν χρησιμοποιείται αφήστε το βραχυκυκλωτήρα στη θέση του.			
	73	FAULT 1	Είσοδος ελέγχου συστημάτων ασφαλείας συνδεδεμένων στο PHOT. Είσοδος ανιχνευτή εμποδίων (N.C.). Εάν δεν χρησιμοποιείται αφήστε το βραχυκυκλωτήρα στη θέση του.			
	74	BAR / BAR CL / BAR TEST / BAR CL TEST / BAR 8K2 / BAR CL 8K2 (*)	Dip BAR/8K2	Dip ελέγχου εισόδου ανιχνευτή εμποδίων	Dip λειτουργίας ανιχνευτή εμποδίων	
			OFF	OFF	OFF	Είσοδος NC, χωρίς έλεγχο, αντιστροφή κατά το άνοιγμα και το κλείσιμο (BAR)
			OFF	OFF	ON	Είσοδος NC, χωρίς έλεγχο, αντιστροφή μόνο κατά το κλείσιμο, κατά το άνοιγμα προκαλεί stop (BAR CL)
			OFF	ON	OFF	Είσοδος NC, με έλεγχο, αντιστροφή κατά το άνοιγμα και το κλείσιμο (BAR TEST)
			OFF	ON	ON	Είσοδος NC, με έλεγχο, αντιστροφή μόνο κατά το κλείσιμο, κατά το άνοιγμα προκαλεί stop (BAR CL TEST)
			ON	OFF	OFF	Είσοδος 8K2, αντιστροφή κατά το άνοιγμα και το κλείσιμο (BAR 8K2)
ON			OFF	ON	Είσοδος 8K2, αντιστροφή μόνο κατά το κλείσιμο, κατά το άνοιγμα προκαλεί stop (BAR CL 8K2)	
ON	ON	OFF	---			
ON	ON	ON	---			
75	FAULT 2	Είσοδος ελέγχου συστημάτων ασφαλείας συνδεδεμένων στο BAR.				
Κεραία	Y	ΚΕΡΑΙΑ	Είσοδος κεραίας. Χρησιμοποιείτε κεραία συντονισμένη στα 433MHz. Για τη σύνδεση Κεραίας-Δέκτη χρησιμοποιήστε ομοαξονικό καλώδιο RG58. Η παρουσία μεταλλικών όγκων κοντά στην κεραία, μπορεί να προκαλέσει παρεμβολές στη λήψη ραδιοκυμάτων. Σε περίπτωση χαμηλής εμβέλειας του πομπού, μετακινήστε την κεραία σε καταλληλότερο σημείο.			
	#	SHIELD				

(*) Σε περίπτωση εγκατάστασης συστημάτων τύπου "D" (όπως ορίζονται από το EN12453), συνδεδεμένα με μη ελεγμένο τρόπο, φροντίστε ώστε να γίνεται υποχρεωτική συντήρηση τουλάχιστον κάθε έξι μήνες.

(*) Οι δυνάμεις κρούσης μπορούν να μειωθούν με τη χρήση παραμορφώσιμων άκρων.

3) ΠΡΟΕΤΟΙΜΑΣΙΑ ΣΩΛΗΝΩΝ Fig. A

Προετοιμάστε την ηλεκτρική εγκατάσταση σύμφωνα με τους ισχύοντες κανονισμούς CEI 64-8, IEC364, το πρότυπο HD384 και τους άλλους εθνικούς κανονισμούς.

4) ΣΥΝΔΕΣΕΙΣ ΒΑΣΗΣ ΑΚΡΟΔΕΚΤΩΝ Fig. B

ΠΡΟΕΙΔΟΠΟΙΗΣΕΙΣ - Για τις διαδικασίες καλωδίωσης και εγκατάστασης πρέπει να εφαρμόζονται οι ισχύοντες κανονισμοί και οι κανόνες της ορθής τεχνικής. Οι αγωγοί που τροφοδοτούνται με διαφορετικές τάσεις, πρέπει να διαχωρίζονται ή να μονώνονται κατάλληλα με πρόσθετη μόνωση τουλάχιστον 1mm. Οι αγωγοί πρέπει να στερεώνονται με πρόσθετο σύστημα κοντά στους ακροδέκτες, για παράδειγμα με δακτικά καλωδίων. Όλα τα καλώδια σύνδεσης πρέπει να διατηρούνται σε απόσταση ασφαλείας από την ψήκτρα.

ΠΡΟΣΟΧΗ! Για τη σύνδεση στο δίκτυο, χρησιμοποιήστε ένα πολυπολικό καλώδιο με ελάχιστη διατομή 3x1.5mm² και τύπου προβλεπόμενου από τους ισχύοντες κανονισμούς. Για τη σύνδεση των μοτέρ, χρησιμοποιήστε ένα καλώδιο με ελάχιστη διατομή 1,5 mm² και τύπου προβλεπόμενου από τους ισχύοντες κανονισμούς. Το καλώδιο πρέπει να είναι τουλάχιστον ισότιμο με H05RN-F.

5) ΣΥΣΤΗΜΑΤΑ ΑΣΦΑΛΕΙΑΣ

Σημειώστε: χρησιμοποιείτε μόνο συστήματα ασφαλείας δέκτη με επαφή ελεύθερης εναλλαγής.

5.1) ΕΛΕΓΜΕΝΑ ΣΥΣΤΗΜΑΤΑ Fig. G

5.2) ΣΥΝΔΕΣΗ 1 ΖΕΥΓΟΥΣ ΦΩΤΟΚΥΤΤΑΡΩΝ ΠΟΥ ΔΕΝ ΕΧΕΙ ΕΠΑΛΗΘΕΥΤΕΙ Εικ. C1

5.3) ΣΥΝΔΕΣΗ 1 ΖΕΥΓΟΥΣ ΦΩΤΟΚΥΤΤΑΡΩΝ ΠΟΥ ΕΧΕΙ ΕΠΑΛΗΘΕΥΤΕΙ Εικ. C2



ΠΡΟΣΟΧΗ!

Οι τιμές των δυναμικών κρούσης που προβλέπονται από το πρότυπο EN12453 τηρούνται μόνο με τη χρήση ανιχνευτών εμποδίων (ενεργοποιημένων) που είναι συνδεδεμένοι στην πλακέτα.

6) ΔΙΑΔΙΚΑΣΙΑ ΡΥΘΜΙΣΗΣ

- Πριν το άναμμα ελέγξτε τις ηλεκτρικές συνδέσεις.
- Ρυθμίστε τα μηχανικά τερματικά διαδρομής (όπου υπάρχουν).
- Εκτελέστε ένα Autoset για να ρυθμίσετε το χρόνο λειτουργίας.
- Ρυθμίστε τα trimmer.
- Ρυθμίστε τα dip-switch.

ΠΡΟΣΟΧΗ! Η λανθασμένη ρύθμιση μπορεί να προκαλέσει ατυχήματα ή βλάβες.

7) ΑΠΟΘΗΚΕΥΣΗ ΠΟΜΠΟΥ Fig. D

ΡΑΔΙΟΠΡΟΓΡΑΜΜΑΤΙΣΜΟΣ

- **ΣΗΜΑΝΤΙΚΗ ΣΗΜΕΙΩΣΗ: ΤΟΠΟΘΕΤΗΣΤΕ ΣΤΟ ΠΡΩΤΟ ΑΠΟΘΗΚΕΥΜΕΝΟ ΤΗΛΕΧΕΙΡΙΣΤΗΡΙΟ ΤΟ ΣΗΜΑ ΤΟΥ ΚΛΕΙΔΙΟΥ MASTER.**

Σε περίπτωση χειροκίνητου προγραμματισμού, ο πρώτος πομπός καθορίζει τον ΚΩΔΙΚΟ ΚΛΕΙΔΙΟΥ ΤΟΥ ΔΕΚΤΗ. Ο κωδικός αυτός είναι αναγκαίος για την αναπαραγωγή των ραδιοπομπών.

Ο ενσωματωμένος δέκτης Clonix διαθέτει επίσης ορισμένες σημαντικές προηγμένες λειτουργίες:

- Αναπαραγωγή πομπού master (κυλιόμενος ή σταθερός κωδικός).
- Αναπαραγωγή για αντικατάσταση πομπών που έχουν καταχωρηθεί ήδη στο δέκτη. Για τη χρήση αυτών των προηγμένων λειτουργιών συμβουλευθείτε τις οδηγίες του φορητού προγραμματιστή γενικής χρήσης και του οδηγού προγραμματισμού δεκτών.

8) ΡΥΘΜΙΣΗ AUTOSSET

Επιτρέπεται την αυτόματη ρύθμιση του χρόνου λειτουργίας των μοτέρ. Μετρώνται οι χρόνοι εργασίας που είναι απαραίτητοι για τη διενέργεια του ελιγμού ανοίγματος και κλεισίματος και των δύο μοτέρ. Αποθηκεύονται οι μετρημένοι χρόνοι, επαυξάνονται κατά ένα χρονικό διάστημα ασφαλείας προκειμένου να διασφαλιστεί το πλήρες άνοιγμα ή κλείσιμο ακόμη και όταν αλλάζουν οι επιδόσεις του μοτέρ.

ΠΡΟΣΟΧΗ!! Η διαδικασία αυτορρύθμισης πρέπει να πραγματοποιείται μόνο αφού ελεγχθεί η ακριβής κίνηση του φύλλου (άνοιγμα/κλείσιμο) και η σωστή τοποθέτηση των μηχανικών stop και των τερματικών διαδρομής.

ΠΡΟΣΟΧΗ! Κατά τη φάση αυτορρύθμισης, οποιαδήποτε ενεργοποίηση των φωτοκυττάρων ή των ανιχνευτών εμποδίων, προκαλεί αστοχία και έξοδο από τη λειτουργία αυτορρύθμισης.

ΠΡΟΣΟΧΗ! Οι διαδικασίες αυτορρύθμισης εκτελούνται σε κανονική ταχύτητα λειτουργίας, όχι σε ταχύτητα προσέγγισης.

Φάσεις αυτορρύθμισης για μοτέρ με τερματικά (Fig. D1):

- 1 - τοποθετήστε τα φύλλα σε αντίστοιχα με τα τερματικά κλεισίματος.
- 2 - πιέστε επί 5s το μπουτόν S3, το Led SET αναβοσβήνει.
- 3 - πιέστε το μπουτόν S3 για να ξεκινήσει η κίνηση ανοίγματος του μοτέρ 1.
- 4 - περιμένετε να επέλθει το τερματικό ανοίγματος για να τερματίσετε την κίνηση ανοίγματος του μοτέρ 1.
- 5 - ξεκινά αυτόματα η κίνηση ανοίγματος του μοτέρ 2.
- 6 - περιμένετε να επέλθει το τερματικό ανοίγματος για να τερματίσετε την κίνηση ανοίγματος του μοτέρ 2.
- 7 - πιέστε το μπουτόν S3 για να ξεκινήσει η κίνηση κλεισίματος του μοτέρ 2.
- 8 - περιμένετε να επέλθει το τερματικό κλεισίματος για να τερματίσετε την κίνηση κλεισίματος του μοτέρ 2.
- 9 - ξεκινά αυτόματα η κίνηση κλεισίματος του μοτέρ 1.
- 10 - περιμένετε να επέλθει το τερματικό κλεισίματος για να τερματίσετε την κίνηση κλεισίματος του μοτέρ 1.
- 11 - Αν ο χρόνος λειτουργίας έχει αποθηκευτεί σωστά, το Led SET ανάβει σταθερά επί 10s.

Αν η αυτορρύθμιση αστοχήσει, το Led SET αναβοσβήνει γρήγορα επί 10s. Αν έχει επιλεχθεί 1 ενεργό μοτέρ, οι φάσεις αναφορικά με το μοτέρ 2 δεν εκτελούνται.

Φάσεις αυτορρύθμισης για μοτέρ χωρίς τερματικά (Fig. D2):

- 1 - τοποθετήστε τα φύλλα σε αντίστοιχα με το κλείσιμο της πόρτας.
- 2 - πιέστε επί 5s το μπουτόν S3, το Led SET αναβοσβήνει.
- 3 - πιέστε το μπουτόν S3 για να ξεκινήσει η κίνηση ανοίγματος του μοτέρ 1.
- 4 - πιέστε το μπουτόν S3 για να τερματίσετε την κίνηση ανοίγματος του μοτέρ 1.
- 5 - ξεκινά αυτόματα η κίνηση ανοίγματος του μοτέρ 2.
- 6 - πιέστε το μπουτόν S3 για να τερματίσετε την κίνηση ανοίγματος του μοτέρ 2.
- 7 - πιέστε το μπουτόν S3 για να ξεκινήσει η κίνηση κλεισίματος του μοτέρ 2.
- 8 - πιέστε το μπουτόν S3 για να τερματίσετε την κίνηση κλεισίματος του μοτέρ 2.
- 9 - ξεκινά αυτόματα η κίνηση κλεισίματος του μοτέρ 1.
- 10 - πιέστε το μπουτόν S3 για να τερματίσετε την κίνηση κλεισίματος του μοτέρ 1.
- 11 - Αν ο χρόνος λειτουργίας έχει αποθηκευτεί σωστά, το Led SET ανάβει σταθερά επί 10s.

Αν η αυτορρύθμιση αστοχήσει, το Led SET αναβοσβήνει γρήγορα επί 10s. Αν έχει επιλεχθεί 1 ενεργό μοτέρ, οι φάσεις αναφορικά με το μοτέρ 2 δεν εκτελούνται.

9) ΑΝΤΙΣΤΡΟΦΗ ΤΗΣ ΚΑΤΕΥΘΥΝΣΗΣ ΑΝΟΙΓΜΑΤΟΣ (Fig.E)

10) ΗΛΕΚΤΡΙΚΗ ΚΛΕΙΔΑΡΙΑ Fig. F1-F2

ΠΡΟΣΟΧΗ: Σε περίπτωση φύλλων με μήκος άνω των 3m, είναι απαραίτητη η τοποθέτηση ηλεκτρικής κλειδαριάς.

ΜΠΟΥΤΟΝ

ΜΠΟΥΤΟΝ	Περιγραφή
S1	Προσθήκη Μπουτόν start συσχετίζει το επιθυμητό μπουτόν με την εντολή Start
S2	Προσθήκη Μπουτόν πεζών συσχετίζει το επιθυμητό μπουτόν με την εντολή πεζών
S2 >5s	Επιβεβαιώνει τις τροποποιήσεις που έγιναν στη ρύθμιση των παραμέτρων και των λειτουργιών
S1+S2 >10s	Διαγραφή Καταλόγου ΠΡΟΣΟΧΗ! Διαγράφει από τη μνήμη του δέκτη όλους τους αποθηκευμένους πομπούς.
S3	Η ΣΥΝΤΟΜΗ πίεση εκτελεί ένα START.
	Η ΠΑΡΑΤΕΤΑΜΕΝΗ πίεση (>5s) ενεργοποιεί το AUTOSET.
	η παρατεταμένη πίεση (>10s) επαναφέρει το χρόνο λειτουργίας στην προκαθορισμένη τιμή (default)

ΣΗΜΑΝΣΕΙΣ LED:

POWER	Παραμένει αναμμένο: - Παρουσία τάσης - Τροφοδοσία πλακέτας - Ασφάλειες ακέραιες
START	Αναμμένο: - Ενεργοποίηση εισόδου START
OPEN	Αναμμένο: ενεργοποίηση εισόδου OPEN
STOP	Σβηστό: ενεργοποίηση εισόδου STOP
PHOT	Σβηστό: ενεργοποίηση εισόδου φωτοκυττάρου PHOT Φάρος: κανένα συνδεδεμένο φωτοκύτταρο.
FAULT 1	Η διάγνωση εισόδου ελέγχει τις ασφάλειες εισόδου PHOT
BAR	Σβηστό: ενεργοποίηση εισόδου ανιχνευτή εμποδίων BAR
FAULT 2	Η διάγνωση εισόδου ελέγχει τις ασφάλειες εισόδου BAR
SWC1	Αναμμένο: το τερματικό κλεισίματος του μοτέρ 1 είναι ελεύθερο Σβηστό: Ενεργοποίηση εισόδου τερματικού κλεισίματος του μοτέρ 1 Φάρος: τέλος χρόνου λειτουργίας κατά το κλείσιμο
SWO1	Αναμμένο: το τερματικό ανοίγματος του μοτέρ 1 είναι ελεύθερο Σβηστό: Ενεργοποίηση εισόδου τερματικού ανοίγματος του μοτέρ 1 Φάρος: τέλος χρόνου λειτουργίας κατά το άνοιγμα
SWC2	Αναμμένο: το τερματικό κλεισίματος του μοτέρ 2 είναι ελεύθερο Σβηστό: Ενεργοποίηση εισόδου τερματικού κλεισίματος του μοτέρ 2 Φάρος: τέλος χρόνου λειτουργίας κατά το κλείσιμο
SWO2	Αναμμένο: το τερματικό ανοίγματος του μοτέρ 2 είναι ελεύθερο Σβηστό: Ενεργοποίηση εισόδου τερματικού ανοίγματος του μοτέρ 2 Φάρος: τέλος χρόνου λειτουργίας κατά το άνοιγμα
ERR	Σβηστό: κανένα σφάλμα ΑΝΑΜΜΕΝΟ: βλέπε πίνακα διάγνωσης σφαλμάτων
RADIO (ΠΡΑΣΙΝΟ)	Σβηστό: ραδιοπρογραμματισμός απενεργοποιημένος Αναβοσβήνει μόνο το Led Radio: Ραδιοπρογραμματισμός ενεργοποιημένος, αναμονή κρυφού μπουτόν. Αναβοσβήνει ταυτόχρονα με το con Led Set: Διαγραφή πομπών σε εξέλιξη Αναμμένο: ραδιοπρογραμματισμός ενεργοποιημένος, αναμονή επιθυμητού μπουτόν. Αναμμένο 1s: Ενεργοποίηση καναλιού του ραδιοδέκτη
SET	ΑΝΑΜΜΕΝΟ: βλέπε πίνακα διάγνωσης σφαλμάτων Αναβοσβήνει ταυτόχρονα με το Led Radio: Διαγραφή πομπών σε εξέλιξη

ΠΡΟΣΟΧΗ: Βεβαιωθείτε ότι η τιμή της δύναμης κρούσης που μετρίεται στα σημεία τα οποία ορίζει το πρότυπο EN12445, είναι κατώτερη από την τιμή που προβλέπει το πρότυπο EN 12453.

Για την επίτευξη καλύτερων αποτελεσμάτων, συνιστάται η εκτέλεση της αυτορρύθμισης με το μοτέρ σε κατάσταση ηρεμίας (δηλαδή χωρίς να έχουν υπερθερμανθεί από σημαντικό αριθμό συνεχόμενων κύκλων).

12) ΣΕΙΡΑ ΕΛΕΓΧΩΝ ΕΓΚΑΤΑΣΤΑΣΗΣ

1. Εφαρμόστε συστήματα προστασίας ευαίσθητα στην πίεση ή στον ηλεκτρισμό (π.χ. ενεργός ανιχνευτής εμποδίων)
2. Εκτελέστε το AUTOSET (*)
3. Ελέγξτε τις δυνάμεις κρούσης: αν τηρούνται τα όρια μεταβείτε στο σημείο 5 της σειράς διαφορετικά
4. Επιτρέψτε την κίνηση του μηχανισμού μόνο στη λειτουργία "Άτομο Παρόν"
5. Βεβαιωθείτε ότι όλα τα συστήματα ανίχνευσης στην περιοχή κίνησης λειτουργούν σωστά

(*) Πριν εκτελέσετε το autoset βεβαιωθείτε ότι έχετε κάνει σωστά όλες τις ενέργειες

ΕΓΧΕΙΡΙΔΙΟ ΕΓΚΑΤΑΣΤΑΣΗΣ

τοποθέτησης και θέσης σε κατάσταση ασφαλείας όπως αναφέρονται στις προειδοποιήσεις εγκατάστασης στο εγχειρίδιο του συστήματος κίνησης και ότι έχετε ρυθμίσει τις παραμέτρους δύναμης ανοίγματος/κλεισίματος, προσέγγισης και χρόνου επιβράδυνσης



ΠΡΟΣΟΧΗ! Η λανθασμένη ρύθμιση μπορεί να προκαλέσει ατυχήματα ή βλάβες.

ΠΙΝΑΚΑΣ ΤΩΝ ΛΑΘΩΝ:

		Led ERR		
		Αναμμένο	Αργή αναλαμπή	Γρήγορη αναλαμπή
Led SET	Σβηστό		Αποτυχία τεστ φωτοκυττάρων, ανιχνευτή εμποδίων ή ανιχνευτή εμποδίων 8k2 - Ελέγξτε τη σύνδεση φωτοκυττάρων και/ή τη ρύθμιση λειτουργιών	
	Αναμμένο	Εσωτερικό σφάλμα ελέγχου επιτήρησης συστήματος - Δοκιμάστε να σβήσετε και να ανάψετε και πάλι την πλακέτα ή πιέστε το μπουτόν S2. Αν το πρόβλημα παραμείνει, απευθυνθείτε στο σέρβις.		Σφάλμα τερματικού - ελέγξτε τις συνδέσεις των τερματικών
	Αργή αναλαμπή	Σφάλμα τεστ hardware πλακέτας - Ελέγξτε τις συνδέσεις στο μοτέρ - Προβλήματα hardware στην πλακέτα (απευθυνθείτε στο σέρβις) - Θερμική προστασία ενεργοποιημένη σε ένα από τα 2 μοτέρ		Τροποποιημένες παράμετροι ή/και λειτουργίες, πιέστε S2 επί 5s για επιβεβαίωση.

ΠΙΝΑΚΑΣ "Α" - ΠΑΡΑΜΕΤΡΟΙ

 Κάθε τροποποίηση παραμέτρων/λειτουργιών πρέπει να επιβεβαιώνεται πιέζοντας S2 > 5s

TRIMMER	Παράμετρος	 ελάχ.	 μέγ.	Περιγραφή
T1	Χρόνος αυτόματου κλεισίματος [s]	0	120	Χρόνος αναμονής πριν το αυτόματο κλείσιμο. ΣΗΜΕΙΩΣΗ: Εάν δεν χρησιμοποιείται ρυθμίστε στο 0.
T2	Δύναμη φύλλων [%]	1	100	Δύναμη που εξασκείται από το φύλλο/α.  ΠΡΟΣΟΧΗ: Επηρεάζει απευθείας στη δύναμη κρούσης: βεβαιωθείτε ότι με την επιλεγμένη τιμή τηρούνται οι ισχύοντες κανονισμοί ασφαλείας (*). Για να τηρήσετε τους ισχύοντες κανόνες ασφαλείας, εγκαταστήστε συστήματα ασφαλείας προστασίας από σύνθλιψη (**). Σημείωση: μεταβάλλοντας αυτή την παράμετρο, εκτελείται ένα νέο Autoset.
T3	Χρόνος επιβράδυνσης [s]	0	30	Ρυθμίζει το χρόνο επιβράδυνσης που εκτελείται στο τέλος κάθε ανοίγματος και κλεισίματος. 0 = Επιβράδυνση απενεργοποιημένη
T4	Χρόνος καθυστέρησης κλεισίματος μοτέρ 1 [s]	0	25	Χρόνος καθυστέρησης κλεισίματος του μοτέρ 1 ως προς το μοτέρ 2. ΣΗΜΕΙΩΣΗ: ρυθμίστε στο 0 για λειτουργία ενός μόνο ενεργού μοτέρ (φύλλο 1).

(*) Στην Ευρωπαϊκή Ένωση εφαρμόστε το πρότυπο EN12453 για τα όρια της δύναμης και το EN12445 για τη μέθοδο μέτρησης.

(**) Οι δυνάμεις κρούσης πρέπει να περιορίζονται χρησιμοποιώντας ενεργούς ανιχνευτές εμποδίων σύμφωνα με το πρότυπο EN12978

ΠΙΝΑΚΑΣ "B" - ΛΕΙΤΟΥΡΓΙΕΣ

 Κάθε τροποποίηση παραμέτρων/λειτουργιών πρέπει να επιβεβαιώνεται πιέζοντας S2 > 5s

DIP	Λειτουργία	Default	Σημειώστε τη ρύθμιση	Περιγραφή	
1	Προγραμματισμός πομπών	ON	ON	Ενεργοποιεί την αποθήκευση των πομπών μέσω ραδιοκυμάτων: 1- Πιέστε διαδοχικά το κρυφό μπουτόν και το κανονικό μπουτόν (T1-T2-T3-T4) ενός ήδη αποθηκευμένου πομπού σε λειτουργία στάνταρ μέσω του μενού ραδιοεπικοινωνία. 2- Πιέστε εντός 10 δευτ. το κρυφό μπουτόν και το κανονικό μπουτόν (T1-T2-T3-T4) ενός πομπού προς αποθήκευση. Ο δέκτης διακόπτει τη λειτουργία προγραμματισμού μετά από 10 δευτ. Εντός του χρόνου αυτού μπορείτε να προγραμματίσετε και νέους πομπούς. Η λειτουργία αυτή δεν απαιτεί πρόσβαση στον πίνακα χειρισμού. ΣΗΜΑΝΤΙΚΟ: Ενεργοποιεί την αυτόματη εισαγωγή νέων πομπών, κλώνων και replay.	
			OFF	Απενεργοποιεί την αποθήκευση των πομπών μέσω ραδιοκυμάτων και την αυτόματη εισαγωγή των κλώνων. Οι πομποί αποθηκεύονται μόνο μέσω του ειδικού μενού Ραδιοεπικοινωνία ή αυτόματα με τα replay. ΣΗΜΑΝΤΙΚΟ: Απενεργοποιεί την αυτόματη εισαγωγή νέων πομπών, κλώνων	
2	BAR / 8K2	OFF	ON	Είσοδος διαμορφωμένη ως Bar 8k2 (Fig.G). Είσοδος για ωμικό άκρο 8K2. Η εντολή αντιστρέφει την κίνηση για 2 δευτ.	
			OFF	Είσοδος διαμορφωμένη ως Bar, ανιχνευτής εμποδίων (Fig.G). Η εντολή αντιστρέφει την κίνηση για 2 δευτ.	
3	Έλεγχος εισόδου φωτοκυττάρου	OFF	ON	Ενεργοποιεί τον έλεγχο των ασφαλειών στην είσοδο PHOT. Fig.G	
			OFF	Έλεγχος ασφαλειών στην είσοδο PHOT μη ενεργοποιημένος. Fig.G	
4	Έλεγχος εισόδου ανιχνευτή εμποδίων	OFF	ON	Ενεργοποιεί τον έλεγχο των ασφαλειών στην είσοδο BAR. Fig.G	
			OFF	Έλεγχος ασφαλειών στην είσοδο BAR μη ενεργοποιημένος. Fig.G	
5	Φωτοκύτταρα κατά το κλείσιμο	OFF	ON	Σε περίπτωση σκίασης διακόπτει τη λειτουργία του φωτοκυττάρου κατά το άνοιγμα. Σε φάση κλεισίματος αντιστρέφει αμέσως την κίνηση.	
			OFF	Σε περίπτωση σκίασης τα φωτοκύτταρα παραμένουν ενεργά τόσο κατά το άνοιγμα όσο και κατά το κλείσιμο. Η σκίαση του φωτοκυττάρου κατά το κλείσιμο, αντιστρέφει την κίνηση μόνο μετά την απελευθέρωση του φωτοκυττάρου.	
6	Λειτουργία εισόδου ανιχνευτή εμποδίων	OFF	ON	Ανιχνευτής εμποδίων με αντιστροφή ενεργοποιημένος μόνο κατά το κλείσιμο, κατά το άνοιγμα προκαλεί stop της κίνησης	
			OFF	Ανιχνευτής εμποδίων με αντιστροφή ενεργοποιημένος και προς τις δύο κατευθύνσεις	
7	Γρήγορο κλείσιμο	OFF	ON	Κλείνει 3 δευτερόλεπτα μετά την απενεργοποίηση των φωτοκυττάρων χωρίς αναμονή του επιλεγμένου περιθωρίου TCA	
			OFF	Λειτουργία απενεργοποιημένη	
8	Λειτουργία για κατοικίες / πολυκατοικίες	OFF	ON	Ρυθμίζει τον τύπο λειτουργίας του αυτοματισμού: ON = Πολυκατοικίες	
			OFF	OFF = Κατοικίες	
			Αντίδραση στην είσοδο START (καλωδιωμένη ή ραδιοκύματα):		
				Κατοικίες	Πολυκατοικίες
			ΚΛΕΙΣΤΗ	Ανοίγει	Ανοίγει
			ΣΕ ΚΛΕΙΣΙΜΟ	Stop	Ανοίγει
			ΑΝΟΙΧΤΗ	Κλείνει	Κλείνει
			ΣΕ ΑΝΟΙΓΜΑ	Stop + TCA	Καμία επίδραση
			ΜΕΤΑ ΑΠΟ STOP	Ανοίγει	Ανοίγει
			Αντίδραση στην είσοδο OPEN (καλωδιωμένη):		
	Κατοικίες	Πολυκατοικίες			
ΚΛΕΙΣΤΗ	Ανοίγει	Ανοίγει			
ΣΕ ΚΛΕΙΣΙΜΟ	Ανοίγει	Ανοίγει			
ΑΝΟΙΧΤΗ	Καμία επίδραση	Καμία επίδραση			
ΣΕ ΑΝΟΙΓΜΑ	Διατηρεί ανοιχτή	Διατηρεί ανοιχτή			
ΜΕΤΑ ΑΠΟ STOP	Ανοίγει	Ανοίγει			
Αντίδραση στην είσοδο PEDONALE (ΠΕΖΟΙ) (ραδιοκύματα):					
	Κατοικίες	Πολυκατοικίες			
ΚΛΕΙΣΤΗ	Ανοίγει	Ανοίγει			
ΣΕ ΚΛΕΙΣΙΜΟ	Stop	Ανοίγει			
ΑΝΟΙΧΤΗ	Κλείνει	Κλείνει			
ΣΕ ΑΝΟΙΓΜΑ	Stop + TCA	Καμία επίδραση			
ΜΕΤΑ ΑΠΟ STOP	Ανοίγει	Ανοίγει			
9	Υδραυλική κρούση κατά το άνοιγμα	OFF	ON	Πριν το άνοιγμα, η πόρτα πιέζει περίπου επί 2 δευτερόλεπτα προς το κλείσιμο. Αυτό επιτρέπει την ευκολότερη απελευθέρωση της ηλεκτρικής κλειδαριάς. ΣΗΜΑΝΤΙΚΟ - Εάν δεν υπάρχουν κατάλληλα μηχανικά stop, μη χρησιμοποιείται αυτήν τη λειτουργία.	
			OFF	Λειτουργία απενεργοποιημένη	
10	Διατήρηση κλειδώματος	OFF	ON	Εάν τα μοτέρ παραμείνουν ακίνητα σε θέση πλήρους ανοίγματος ή πλήρους κλεισίματος πάνω από μία ώρα, ενεργοποιούνται περίπου επί 3 δευτερόλεπτα προς την κατεύθυνση ακινητοποίησης. Η ενέργεια αυτή εκτελείται κάθε ώρα. ΣΗΜ.: Η λειτουργία αυτή σκοπό έχει να αντισταθμίσει την ενδεχόμενη μείωση του όγκου λαδιού στα υδραυλικά μοτέρ λόγω πτώσης της θερμοκρασίας σε παρατεταμένες παύσεις, π.χ. τη νύχτα, ή λόγω εσωτερικών διαρροών. ΣΗΜΑΝΤΙΚΟ - Εάν δεν υπάρχουν κατάλληλα μηχανικά stop, μη χρησιμοποιείται αυτήν τη λειτουργία.	
			OFF	Λειτουργία απενεργοποιημένη	

INSTRUKCJA INSTALACYJNA

1) UWAGI OGÓLNE

Panel sterowania **ALENA SW2 CPEM** jest dostarczany przez producenta z ustawieniami standardowymi. Każdą zmianę należy wprowadzać konfigurując TRYMERY i przełączniki DIP SWITCH.

Jego najważniejsze cechy to:

- Sterowanie 1. lub 2 silnikami jednofazowe
- Uwaga: Należy instalować 2 silniki tego samego typu.
- Elektroniczne ustawianie momentu
- Spowolnienie ruchu podczas otwierania i zamykania
- Oddzielne wejścia dla zabezpieczeń.
- Wbudowany odbiornik radiowy typu rolling-code z klonowaniem nadajników.

Karta jest wyposażona w wyciąganą listwę zaciskową, co ułatwia konserwację oraz wymianę. Jest dostarczana z kompletem okablowanych mostków, co ułatwia pracę instalatora.

Mostki są przygotowane pod zaciski: 70-71, 70-72, 70-74, 41-42, 41-43, 41-44, 41-45. Jeżeli wyżej wymienione zaciski są wykorzystywane, należy ściągnąć odpowiednie mostki.

WERYFIKACJA

Przed wykonaniem każdego cyklu otwierania i zamykania panel **ALENA SW2 CPEM** wykonuje kontrolę (weryfikację) przekazników ruchu oraz zabezpieczeń (fotokomórek).

W przypadku błędów w działaniu należy sprawdzić, czy urządzenia połączone pracują prawidłowo oraz okablowanie.

Izolacja sieci/niskiego napięcia	> 2MΩ 500V ---
Temperatura pracy	-20 / +55°C
Szywność dielektryczna	sieć/bt 3750V~ na 1 minutę
Maksymalna moc silników	400W+400W
Zasilanie obwodów dodatkowych	24V~ (0,2A pobór max)
Zamek elektryczny	zobacz Fig. F1-F2
AUX 0 - Sygnalizator Świetlny	120V~ 150W max
Styk zasilany	230V~ 150W max
Bezpieczniki	zobacz Fig. B
Wbudowany radiodbiornik Rolling-Code	częstotliwość 433.92MHz
Ustawianie parametrów i logiki	TRYMERY + DIP SWITCH
Liczba kombinacji	4 miliardy
Max liczba poleceń radiowych w pamięci	63
Maksymalny czas pracy	120s

Stosowane wersje nadajników:

Wszystkie nadajniki ROLLING CODE kompatybilne z ((€R-Ready))

2) DANE TECHNICZNE	
Zasilanie *	110-120V 60Hz
	220-230V 50/60 Hz

	Zacisk	Definicja	Opis			
Zasilanie	L	FAZA	Zasilanie jednofazowe i kabel uziemienia			
	N	NEUTRALNY				
	GND	ZIEMIA				
Silnik	10	PRACA + KONDENSATOR	Połączenie silnik i kondensator 1. Opóźnienie różnicy faz podczas zamykania. (Regulacja trymerem T4)			
	11	WSPÓLNY ZACISK				
	12	PRACA + KONDENSATOR				
	14	PRACA + KONDENSATOR	Połączenie silnik i kondensator 2. Opóźnienie różnicy faz podczas otwierania. (2s)			
	15	WSPÓLNY ZACISK				
16	PRACA + KONDENSATOR	⚠ Uwaga: jeżeli T4=0, nie podłączać żadnego kabla do zacisków 14-15-16				
Aux	20	AUX 0 - STYK ZASILANY 230V (N.O.) (150 W MAX)	Wyjście SYGNALIZATORA ŚWIETLNEGO. Styk pozostaje zamknięty podczas ruchu skrzydeł.			
	21					
	28	Zamek elektryczny	Fig. F1-F2			
	29					
Wyłączniki krańcowe	40	Nie używany				
	41	+ REF SWE	Wspólny moduł wyłączników krańcowych			
	42	SWC 1	Wyłącznik krańcowy zamknięcia dla silnika 1 SWC1 (N.C.)			
	43	SWO 1	Wyłącznik krańcowy otwarcia dla silnika 1 SWO1 (N.C.)			
	44	SWC 2	Wyłącznik krańcowy zamknięcia dla silnika 2 SWC2 (N.C.)			
Zasilanie obwodów dodatkowych	45	SWO 2	Wyłącznik krańcowy otwarcia dla silnika 2 SWO2 (N.C.)			
	50	0V ~	Wyjście zasilania akcesoriów.			
	51	24V ~				
Przyciski sterownicze	52	24 Vsafe ~	Wyjście zasilania zabezpieczeń zweryfikowanych (fotokomórka nadawcza lub nadajnik czułej listwy). Wyjście aktywne tylko podczas wykonywania cyklu.			
	60	Moduł wspólny	Moduł wspólny wejść START oraz OPEN			
	61	START	Przycisk START (N.O.) Działanie zgodne z zasadą „3-4 KROKI”			
Zabezpieczenia	62	OPEN	Przycisk OPEN (N.O.) Ten przycisk otwiera bramę. Jeżeli wejście jest zamknięte, skrzydła pozostają otwarte aż do utworzenia styku. Jeżeli styk jest otwarty, urządzenie zamyka się po upływie Czasu Automatycznego Zamykania TCA (jeżeli ta funkcja została aktywowana).			
	70	Moduł wspólny	Moduł wspólny wejść STOP, PHOT i BAR			
	71	STOP	To polecenie przerywa cykl. (N.C.) Jeżeli nie jest używane, zostawić mostek założony.			
	72	PHOT (*)	Wejście FOTOKOMÓRKA (N.C.) Działanie zgodnie z logiką „FOTOKOMÓRKA/FOTOKOMÓRKA PODCZAS ZAMYKANIA”. W przypadku nieużywania zostawić mostek założony.			
	73	FAULT 1	Wejście weryfikacji zabezpieczeń podłączonych do PHOT.			
	74	BAR / BAR CL / BAR TEST / BAR CL TEST / BAR 8K2 / BAR CL 8K2 (*)	Przełącznik BAR/8K2	Przełącznik weryfikacji wejścia listwy	Przełącznik działania listwy	Wejście NC, bez weryfikacji, zmiana kierunku ruchu podczas otwierania i zamykania (BAR)
			OFF	OFF	OFF	Wejście NC, bez weryfikacji, zmiana kierunku ruchu tylko podczas zamykania, w czasie otwierania następuje zatrzymanie ruchu (BAR CL)
			OFF	ON	OFF	Wejście NC, z weryfikacją, zmiana kierunku ruchu podczas otwierania i zamykania (BAR TEST)
			OFF	ON	ON	Wejście NC, z weryfikacją, zmiana kierunku ruchu tylko podczas zamykania, w czasie otwierania następuje zatrzymanie ruchu (BAR CL TEST)
			ON	OFF	OFF	Wejście 8K2, zmiana kierunku ruchu podczas otwierania i zamykania (BAR 8K2)
ON			OFF	ON	Wejście 8K2, zmiana kierunku ruchu tylko podczas zamykania, w czasie otwierania następuje zatrzymanie ruchu (BAR CL 8K2)	
ON			ON	OFF	---	
ON			ON	ON	---	
75	FAULT 2	Wejście weryfikacji zabezpieczeń podłączonych do BAR.				
Antena	Y	ANTENA	Wejście anteny. Należy stosować antenę doszrobną do 433MHz. Do połączenia Antena-Odbiornik należy używać kabla współosiowego RG58. Obecność elementów metalowych w kontakcie z anteną może zakłócać odbiór fal radiowych. Jeżeli nadajnik ma słaby zasięg, przestawić antenę w bardziej odpowiednie miejsce.			
	#	SHIELD				

(*) Jeżeli są instalowane urządzenia typu „D” (w myśl normy EN12453), połączone bez wykonania weryfikacji, należy zalecić ich obowiązkowe serwisowanie co najmniej raz na pół roku.

(*) Siłę uderzenia można zredukować przy pomocy odształkających się listewek.

INSTRUKCJA INSTALACYJNA

3) PRZYGOTOWANIE PRZEWODÓW RUROWYCH Fig. A

Przygotować instalację elektryczną w oparciu o przepisy obowiązujące dla instalacji elektrycznych CEI 64-8, IEC364, porozumienie HD384 oraz inne normy krajowe.

4) PODŁĄCZENIE LISTWY ZACISKOWEJ Fig. B

OSTRZEŻENIE - Podczas wykonywania okablowania oraz podczas czynności instalacyjnych należy stosować się do wymogów obowiązujących norm oraz do zasad wiedzy technicznej. Przewody zasilane napięciami o różnej wartości powinny być fizycznie od siebie oddzielone lub odpowiednio izolowane dodatkową izolacją o grubości co najmniej 1 mm. Przewody należy dodatkowo umocować w pobliżu zacisków, na przykład przy pomocy chomątka. Wszystkie kable połączeniowe powinny być umieszczone w odpowiedniej odległości od radiatora.

UWAGA! W celu wykonania podłączenia do sieci należy wykorzystać kabel wielodrutowy o minimalnym przekroju równym 3x1.5mm², którego typ jest zgodny z wymogami obowiązujących norm.

W celu podłączenia silników należy wykorzystać kabel o minimalnym przekroju równym 1,5 mm², którego typ jest zgodny z wymogami obowiązujących norm. Przewód musi mieć parametry co najmniej takie, jak H05RN-F.

5) URZĄDZENIA ZABEZPIEZAJĄCE

Uwaga: stosować wyłącznie takie urządzenia zabezpieczające, które odbierają sygnał bez przeszkód.

5.1) URZĄDZENIA ZWERYFIKOWANE FIG. G

5.2) PODŁĄCZENIE 1 PARY FOTOKOMÓREK NIESKONTROLOWANYCH RYS. C1

5.3) PODŁĄCZENIE 1 PARY FOTOKOMÓREK SKONTROLOWANYCH RYS. C2



UWAGA!

Wartości siły uderzenia przewidziane przez normę EN12453 są zachowane wyłącznie w przypadku zastosowania listew czułych (aktywnych) połączonych z kartą.

6) PROCEDURA REGULACYJNA

- Przed włączeniem należy sprawdzić połączenia elektryczne.
- **Wyregulować mechaniczne wyłączniki krańcowe (jeżeli są).**
- **Wykonać procedurę automatycznego ustawiania (autoset) i zaprogramować czas pracy.**
- **Ustawić trymer.**
- **Ustawić przełącznik.**

UWAGA! Nieprawidłowe ustawienie może spowodować obrażenia osób lub zwierząt, albo uszkodzenie przedmiotów.

7) WPROWADZANIE DO PAMIĘCI STEROWNIKA RADIOWEGO FIG. D RADIO

- WAZNA UWAGA: OZNACZYĆ PIERWSZY WPROWADZONY DO PAMIĘCI NADAJNIK SPECJALNYM ZNACZKIEM (MASTER).

W przypadku programowania ręcznego pierwszy nadajnik przydziela KLUCZOWY KOD ODBIORNIKA, który jest potrzebny do następnego klonowania radionadajników.

Wbudowany odbiornik Clonix posiada ponadto kilka ważnych, zaawansowanych funkcji:

- Klonowanie nadajnika master (rolling-code lub kod stały).
- Klonowanie w celu wymiany nadajników wprowadzonych do odbiornika.
- Aby poznać sposób wykorzystywania funkcji zaawansowanych, należy zapoznać się z instrukcją obsługi uniwersalnego programatora cyfrowego oraz z ogólnymi informacjami na temat programowania odbiorników.

8) REGULACJA USTAWIENI AUTOMATYCZNYCH

Umożliwia automatyczne ustawienie czasu pracy silników. Mierzone są czasy pracy obu silników, wymagane do wykonania manewru otwarcia i zamknięcia; mierzone czasy są zapisywane, powiększone o czas bezpieczeństwa w celu zapewnienia całkowitego otwarcia lub zamknięcia, także w przypadku różnych osiągnięć silnika.

UWAGA!! Procedurę automatycznego ustawiania (autoset) należy wykonać po sprawdzeniu, czy ruch skrzydła (otwieranie/zamykanie) jest wykonywany prawidłowo oraz czy blokady mechaniczne i wyłączniki krańcowe są odpowiednio ustawione.

UWAGA! Podczas automatycznego ustawiania każda aktywacja fotokomórki lub listew zabezpieczających powoduje wystąpienie błędu i wyjście z funkcji autoset.

UWAGA! Podczas automatycznego ustawiania manewry są wykonywane z prędkością roboczą, a nie spowolnioną.

Etapy automatycznego ustawiania dla silników z wyłącznikiem krańcowym (rys. D1):

- 1 – ustawić skrzydła w miejscu wyłączników krańcowych zamykania.
- 2 – nacisnąć przycisk S3 przez 5 sek.; dioda SET miga.
- 3 – nacisnąć przycisk S3, aby rozpocząć cykl otwierania silnika 1.
- 4 – poczekać, aż zadziała wyłącznik krańcowego otwierania, aby umożliwić zakończenie cyklu otwierania silnika 1.
- 5 – Cykl otwierania silnika 2 uruchomi się automatycznie.
- 6 – poczekać, aż zadziała wyłącznik krańcowego otwierania, aby umożliwić zakończenie cyklu otwierania silnika 2.
- 7 – nacisnąć przycisk S3, aby rozpocząć cykl zamykania silnika 2.
- 8 – poczekać, aż zadziała wyłącznik krańcowego zamykania, aby umożliwić zakończenie cyklu zamykania silnika 2.
- 9 – Cykl zamykania silnika 1 uruchomi się automatycznie.
- 10 – poczekać, aż zadziała wyłącznik krańcowego zamykania, aby umożliwić zakończenie cyklu zamykania silnika 1.
- 11 – Jeżeli czas pracy został prawidłowo zapisany, dioda SET świeci nieprzerwanie przez 10 sek.

Jeżeli procedura automatycznego ustawiania nie powiodła się, dioda SET szybko miga przez 10 sek.
Jeżeli silnik 1 jest ustawiony jako aktywny, etapy dotyczące silnika 2 nie zostaną przeprowadzone.

Etapy automatycznego ustawiania dla silników bez wyłącznika krańcowego (rys. D2):

- 1 – ustawić skrzydła w położeniu zamknięcia bramy.
- 2 – nacisnąć przycisk S3 przez 5 sek.; dioda SET miga.
- 3 – nacisnąć przycisk S3, aby rozpocząć cykl otwierania silnika 1.
- 4 – nacisnąć przycisk S3, aby zakończyć cykl otwierania silnika 1.
- 5 – Cykl otwierania silnika 2 uruchomi się automatycznie.
- 6 – nacisnąć przycisk S3, aby zakończyć cykl otwierania silnika 2.
- 7 – nacisnąć przycisk S3, aby rozpocząć cykl zamykania silnika 2.

16 - ALENA SW2 CPEM

8 – nacisnąć przycisk S3, aby zakończyć cykl zamykania silnika 2.

9 – cykl zamykania silnika 1 uruchomi się automatycznie.

10 – nacisnąć przycisk S3, aby zakończyć cykl zamykania silnika 1.

11 – Jeżeli czas pracy został prawidłowo zapisany, dioda SET świeci nieprzerwanie przez 10 sek.

Jeżeli procedura automatycznego ustawiania nie powiodła się, dioda SET szybko miga przez 10 sek.

Jeżeli silnik 1 jest ustawiony jako aktywny, etapy dotyczące silnika 2 nie zostaną przeprowadzone

9) ODWRÓCENIE KIERUNKU OTWIERANIA (Fig.E)

10) ZAMEK ELEKTRYCZNY (Fig.F1-F2)

UWAGA: W przypadku, gdy długość skrzydeł przekracza 3m, należy zainstalować zamek elektryczny.

PRZYCISKI

PRZYCISKI	Opis
S1	Dodaj Przycisk Start przyporządkowuje wybrany przycisk do polecenia Start
S2	Dodaj Przycisk Przejście dla Pieszych przyporządkowuje wybrany przycisk do polecenia Przejście dla Pieszych
S2 >5s	Zatwierdza modyfikacje wprowadzone do ustawień parametrów i logiki działania
S1+ S2 >10s	Usuń Listę UWAGA! Usuwa całkowicie wszystkie zapisane w pamięci odbiornika polecenia sterownicze.
S3	KRÓTKIE naciśnięcie powoduje wydanie polecenia START.
	Przytrzymanie przycisku dłużej (>5s) włącza AUTOMATYCZNE USTAWIANIE.
	przytrzymanie tego przycisku dłużej (>10s) przywraca wartość domyślną czasu pracy

SYGNALIZATORY DIODOWE:

POWER	Ciągle świeci: - Napięcie sieciowe – Zasilanie karty - Bezpieczniki sprawne
START	Świeci: - Aktywacja wejścia START
OPEN	Świeci: -aktywacja wejścia przejścia OPEN
STOP	Nie świeci: aktywacja wejścia STOP
PHOT	Nie świeci: aktywacja wejścia fotokomórki PHOT Miga: brak podłączonych fotokomórek.
FAULT 1	Diagnostyka wejścia sprawdza zabezpieczenia wejścia PHOT
BAR	Nie świeci: aktywacja wejścia listwy BAR
FAULT 2	Diagnostyka wejścia sprawdza zabezpieczenia wejścia BAR
SWC1	Świeci: wyłącznik krańcowy zamykania silnika 1 jest wolny
	Nie świeci: Aktywacja wejścia wyłącznika krańcowego zamykania dla silnika 1 Sygnalizator świetlny: do końca czasu pracy zamykania
SWO1	Świeci: wyłącznik krańcowy otwierania silnika 1 jest wolny
	Nie świeci: Aktywacja wejścia wyłącznika krańcowego otwierania dla silnika 1 Sygnalizator świetlny: do końca czasu pracy otwierania
SWC2	Świeci: wyłącznik krańcowy zamykania silnika 2 jest wolny
	Nie świeci: Aktywacja wejścia wyłącznika krańcowego zamykania dla silnika 2 Sygnalizator świetlny: do końca czasu pracy zamykania
SWO2	Świeci: wyłącznik krańcowy otwierania silnika 2 jest wolny
	Nie świeci: Aktywacja wejścia wyłącznika krańcowego otwierania dla silnika 2 Sygnalizator świetlny: do końca czasu pracy otwierania
ERR	Nie świeci: brak błędu
	ŚWIECI: patrz tabela diagnostyki błędów
RADIO (ZIELONA)	Nie świeci: programowanie drogą radiową wyłączone
	Miga tylko dioda Radio: Programowanie radiowe włączone, oczekiwanie na naciśnięcie przycisku ukrytego.
	Miga jednocześnie z diodą Set: Trwa usuwanie poleceń radiowych
SET	Świeci: programowanie radiowe włączone, oczekiwanie na naciśnięcie wymaganego przycisku.
	Świeci 1 s: Aktywacja kanału odbiornika radiowego
SET	ŚWIECI: patrz tabela diagnostyki błędów
	Miganie jednocześnie z diodą Radio: Trwa kasowanie pilotów radiowych



UWAGA: Sprawdzić, czy wartość siły uderzenia, zmierzona w punktach przewidzianych normą EN12445, jest niższa od wartości wskazanych w normie EN12453.

Aby uzyskać lepsze wyniki, zaleca się wykonanie automatycznego ustawiania przy niepracujących silnikach (nie rozgrzanych zbyt dużą ilością wykonanych jeden po drugim cyklach).

12) KOLEJNOŚĆ CZYNNOŚCI KONTROLNYCH MONTAŻU

1. Zainstalować urządzenia zabezpieczające reagujące na nacisk lub elektroczułe (np. listwa krawędziowa)
2. Wykonać cykl AUTOMATYCZNEGO USTAWIANIA (AUTOSET) (*)
3. Sprawdzić siły uderzenia: jeżeli mieszczą się w dozwolonych limitach (**),

INSTRUKCJA INSTALACYJNA

- przejsz do punktu 5 poniżej, w przeciwnym razie
4. Włączać napęd tylko w trybie ręcznym z przytrzymaniem przycisku
 5. Upewnić się, że wszystkie urządzenia wykrywające objekty w obszarze cyklu działają prawidłowo

(*) Przed wykonaniem automatycznego ustawiania należy się upewnić, że wszystkie czynności montażowe i zabezpieczenia zostały wykonane prawidłowo, w sposób opisany w ostrzeżeniach dot. instalacji w instrukcji napędu, oraz że zostały ustawione wszystkie parametry siły otwierania/zamykania, zwalniania i czasu zwalniania



UWAGA! Nieprawidłowe ustawienie może spowodować obrażenia osób lub zwierząt, albo uszkodzenie przedmiotów.

SPIS BŁĘDÓW:

Led SET	Led ERR		
	Świeci	Powolne miganie	Szybkie miganie
Nie świeci		Test Fotokomórek, Listwy lub Listwy 8k2 nie powiódł się - Sprawdź połączenia fotokomórek i/lub ustawienia logiczne	
Świeci	Błąd wewnętrzny kontroli nadzorującej system. -Spróbować wyłączyć i ponownie włączyć kartę lub nacisnąć przycisk S2. Jeżeli problem się powtarza, skontaktować się z serwisem technicznym.		Błąd wyłącznika krańcowego - Sprawdź połączenia wyłączników krańcowych
Powolne miganie	Błąd testu osprzętu karty - Sprawdź połączenia z silnikiem - Problem z osprzętem karty (należy skontaktować się z serwisem technicznym) - Włączone zabezpieczenie termiczne jednego z 2 silników		Po zmodyfikowaniu parametrów i/lub logiki działania nacisnąć S2 i przytrzymać 5 sek., aby zatwierdzić zmiany.

TABELA "A" - PARAMETRY

 Każda zmiana parametrów/logiki wymaga potwierdzenia. W tym celu nacisnąć S2 przez ponad 5 s.

TRYMER	PARAMETR			Opis
		min.	max.	
T1	Czas zamknięcia automatycznego [s]	0	120	Czas oczekiwania przed wykonaniem automatycznego zamknięcia. UWAGA: Jeżeli ta funkcja nie jest używana, należy ustawić 0.
T2	Siła skrzydła [%]	1	100	Siła, z jaką porusza się skrzydło 1. J UWAGA: Ma bezpośredni wpływ na siłę uderzenia: należy sprawdzić, czy przy tak ustawionej wartości parametru zachowane są obowiązujące normy z zakresu bezpieczeństwa (*). Przestrzegać obowiązujących przepisów bezpieczeństwa, zamontować urządzenia zabezpieczające przed zgnieceniem (**). Uwaga: modyfikacja tego parametru wymaga ponownej procedury automatycznego ustawiania (Auto-set).
T3	Czas spowalniania [s]	0	30	Programuje czas spowalniania pod koniec każdego otwierania i zamykania. 0 = Ruch powolny wyłączony
T4	Czas opóźnienia zamykania dla silnika 1 [s]	0	25	Czas opóźnienia podczas zamykania dla silnika 1 względem silnika 2. UWAGA: jeżeli pracuje tylko jeden silnik (skrzydło 1), ustawić na 0.

(*) W państwach Unii Europejskiej w kwestiach wartości granicznych siły należy stosować normę EN12453, natomiast w kwestiach metod pomiarowych normę EN12445.

(**) Siły uderzenia muszą być ograniczane przy zastosowaniu listew krawędziowych zgodnych z normą EN12978

INSTRUKCJA INSTALACYJNA

TABELA "B" - LOGIKI

Każda zmiana parametrów/logiki wymaga potwierdzenia. W tym celu nacisnąć S2 przez ponad 5 s.

Przełącznik	Logika	Domyslny	Zaznaczyć wykonane	Opis	
1	Programowanie sterowania drogą radiową	ON	ON	Aktywuje wczytywanie pilotów radiowych drogą radiową. 1- Wcisnąć kolejno ukryty przycisk oraz przycisk zwykły (T1-T2-T3-T4) pilota radiowego, który został już wprowadzony do pamięci w trybie zwykłym przy pomocy menu sterowania radiowego. 2- W ciągu 10s wcisnąć ukryty przycisk oraz przycisk zwykły (T1-T2-T3-T4) pilota, który ma zostać zapisany w pamięci. Odbiornik wychodzi z trybu programowania po upływie 10 sek.; w tym czasie można wpisać następne piloty radiowe. Ten tryb nie wymaga dostępu do panelu sterowania. WAŻNE: Aktywuje automatyczne dodawanie nowych pilotów radiowych, klonowanie oraz powtórne odtwarzanie.	
			OFF	Dezaktywuje wczytywanie pilotów drogą radiową i automatyczne wprowadzanie klonów. Piloty radiowe są wczytywane tylko za pomocą specjalnego menu Radio lub automatycznie z użyciem funkcji replay. WAŻNE: Dezaktywuje automatyczne dodawanie nowych pilotów radiowych i klonów.	
2	BAR / 8K2	OFF	ON	Wejście skonfigurowane jako Bar 8k2 (Fig.G). Wejście dla listwy rezystancyjnej 8K2. To polecenie odwraca kierunek ruchu na 2 sek.	
			OFF	Wejście skonfigurowane jako Bar, listwa krawędziowa (Fig.G). To polecenie odwraca kierunek ruchu na 2 sek.	
3	Kontrola wejścia fotokomórki	OFF	ON	Aktywacja kontroli zabezpieczeń na wejściu PHOT. Fig.G	
			OFF	Kontrola zabezpieczeń na wejściu PHOT nieaktywowana. Fig.G	
4	Kontrola wejścia listwy	OFF	ON	Aktywacja kontroli zabezpieczeń na wejściu BAR. Fig.G	
			OFF	Kontrola zabezpieczeń na wejściu BAR nieaktywowana. Fig.G	
5	Fotokomórki podczas zamykania	OFF	ON	W przypadku przecięcia linii foto, wyłącza działanie fotokomórki podczas otwierania. W fazie zamykania natychmiast odwraca kierunek ruchu.	
			OFF	W przypadku przecięcia linii foto, fotokomórki są aktywne zarówno podczas otwierania, jak i zamykania. Przecięcie linii foto podczas zamykania odwraca kierunek ruchu tylko po przywróceniu linii foto.	
6	Działanie wejścia listwy	OFF	ON	Listwa z odwróceniem aktywna tylko podczas zamykania, podczas otwierania następuje zatrzymanie ruchu	
			OFF	Listwa z odwróceniem aktywna podczas ruchu w obu kierunkach	
7	Szybkie zamykanie	OFF	ON	Zanim rozpocznie się oczekiwanie na zakończenie ustawionego czasu TCA, zamyka się po 3s po zwolnieniu linii foto.	
			OFF	Logika działania nieaktywna	
8	Działanie do użytku mieszkalnego / ogólnego	OFF	ON	Włącza tryb działania automatyki: ON = Ogólne	
			OFF	OFF = Mieszkaniowe	
			Reakcja na wejście START (przez kabel lub radio):		
				Mieszkaniowe	Ogólne
			ZAMKNIĘTA	Otwiera	Otwiera
			W TRAKCIE ZAMYKANIA	Zatrzymuje	Otwiera
			OTWARTA	Zamyka	Zamyka
			W TRAKCIE OTWIERANIA	Zatrzymuje + TCA	Bez reakcji
			PO ZATRZYMANIU	Otwiera	Otwiera
			Reakcja na wejście OPEN (przez kabel):		
	Mieszkaniowe	Ogólne			
ZAMKNIĘTA	Otwiera	Otwiera			
W TRAKCIE ZAMYKANIA	Otwiera	Otwiera			
OTWARTA	Bez reakcji	Bez reakcji			
W TRAKCIE OTWIERANIA	Pozostaje otwarte	Pozostaje otwarte			
PO ZATRZYMANIU	Otwiera	Otwiera			
Reakcja na wejście DLA OSÓB PIESZYCH (przez radio):					
	Mieszkaniowe	Ogólne			
ZAMKNIĘTA	Otwiera	Otwiera			
W TRAKCIE ZAMYKANIA	Zatrzymuje	Otwiera			
OTWARTA	Zamyka	Zamyka			
W TRAKCIE OTWIERANIA	Zatrzymuje + TCA	Bez reakcji			
PO ZATRZYMANIU	Otwiera	Otwiera			
9	Uderzenie tarana hydraulicznego podczas otwierania	OFF	ON	Przed otwarciem brama przez 2 sekundy wykonuje zamykanie. Umożliwia to łatwiejsze otwarcie zamka elektrycznego. WAŻNE - W przypadku braku odpowiednich mechanicznych ograniczników zamykania, nie należy korzystać z tej funkcji.	
			OFF	Logika działania nieaktywna	
10	Utrzymanie blokady	OFF	ON	Jeżeli silniki zostają zatrzymane przy całkowitym otwarciu lub całkowitym zamknięciu przez ponad jedną godzinę, zostają uruchomione na około 3 sekundy w kierunku docięnięcia skrzydła. Ten ruch jest wykonywany co godzinę. UWAGA: Celem tej funkcji jest wyrównanie, w silnikach hydrauliki olejowej, ewentualnego zmniejszenia objętości oleju spowodowanego obniżeniem temperatury podczas dłuższych przerw (na przykład w nocy), lub spowodowanego wyciekami wewnętrznymi. WAŻNE - W przypadku braku odpowiednich mechanicznych ograniczników zamykania, nie należy korzystać z tej funkcji.	
			OFF	Logika działania nieaktywna	

РУКОВОДСТВО ПО УСТАНОВКЕ

1) ОСНОВНЫЕ ПОЛОЖЕНИЯ

Щит управления **ALENA SW2 CPDM** поставляется Изготовителем со стандартными настройками. Любые изменения вносятся с помощью настроек подстроечных резисторов и DIP-переключателя.

Основные технические характеристики изделия:

- Управление 1 или 2 двигателями однофазное
- Примечание: Должны использоваться 2 двигателя одного и того же типа.
- Электронная регулировка крутящего момента
- Замедление при открытии и закрытии
- Раздельные входы для предохранителей
- Встроенный радиоприемник с непрерывно изменяющимся кодом и с клонированием транмиттеров.

Плата снабжена клеммной панелью выдвижного типа для более удобного технического обслуживания или замены. Поставляется с рядом перемычек с подключенными кабелями в целях облегчения работ по установке.

Перемычки предназначены для следующих клемм: 70-71, 70-72, 70-74, 41-42, 41-43, 41-44, 41-45. Если указанные выше клеммы уже используются, удалите соответствующие перемычки.

ПРОВЕРКА

Перед выполнением каждого цикла открытия и закрытия щит **ALENA SW2 CPDM** выполняет контроль (проверку) реле хода и предохранительных устройств (фотоэлементов). В случае неисправности в работе проверьте надлежащую работу подсоединенных устройств, а также кабельную проводку.

2) ТЕХНИЧЕСКИЕ ХАРАКТЕРИСТИКИ

Питание *	110-120V 60Hz
	220-230V 50/60 Hz
Изоляция сети/низкое напряжение	2 > 2 МОм 500 В ---

Рабочая температура	-20 / +55°C
Диэлектрическая прочность	сеть/бит 3750 В~ за 1 минуту
Максимальная мощность двигателей	400W+400W
Питание дополнительных устройств	24 В ~ (макс. поглощение 0,2А)
электрозамок	см. Fig. F1-F2
AUX 0 - Мигающая лампа	120V~ 150W max
Контакт подключен к источнику питания	230V~ 150W max
Плавкие предохранители	см. Fig. B
Встроенный радиоприемник Rolling-Code	частота 433,92 МГц
Задание параметров и логик	резисторов + DIP-переключателя
Количество комбинаций:	4 миллиарда
Максимальное количество программируемых устройств радиоуправления	63
Максимальное время работы	120s

Варианты используемых транмиттеров:

Все транмиттеры ROLLING CODE, совместимые с ((CR-Ready))

	ЗАЖИМ	Определение	Описание	
питание	L	ФАЗА	Напряжение питания однофазное с заземляющим кабелем	
	N	НЕЙТРАЛЬ		
	GND	ЗЕМЛЯ		
двигатель	10	ХОД + КОНДЕНСАТОР	Соединение двигателя и конденсатора 1. Запаздывающий сдвиг фазы при закрытии. (Может регулироваться с помощью подстроечного резистора T4)	
	11	СОМ		
	12	ХОД + КОНДЕНСАТОР	Соединение двигателя и конденсатора 2. Запаздывающий сдвиг фазы при открытии. (2S)	
	14	ХОД + КОНДЕНСАТОР		
	15	СОМ		
16	ХОД + КОНДЕНСАТОР	⚠ Примечание: если T4=0, нельзя подключать никакой кабель к клеммам 14-15-16		
AUX	20	AUX 0 - КОНТАКТ ПОДКЛЮЧЕН К ИСТОЧНИКУ ПИТАНИЯ 230 В (НР) (150 Вт МАКС.)	Выход для МИГАЮЩЕЙ ЛАМПЫ.	
	21		Контакт остается замкнут во время движения створок.	
	28	электрозамок	Fig. F1-F2	
	29			
Концевые выключатели	40	Не используется		
	41	+ REF SWE	Общий концевой выключатель	
	42	SWC 1	Концевой выключатель закрытия двигателя 1 SWC1 (НЗ).	
	43	SWO 1	Концевой выключатель открытия двигателя 1 SWO1 (НЗ).	
	44	SWC 2	Концевой выключатель закрытия двигателя 2 SWC2 (НЗ).	
45	SWO 2	Концевой выключатель открытия двигателя 2 SWO2 (НЗ).		
питание дополнительных устройств	50	0 В ~	Выход питания дополнительного оборудования:	
	51	24 В ~		
	52	24 В безопасного напряжения ~		Выход питания проверенных предохранительных устройств (транмиттер фотоэлементов и транмиттер чувствительной кромки). Выход активен только во время выполнения цикла маневра.
управления	60	Общий сигнал	Общий сигнал входов START и OPEN	
	61	START	Клавиша управления START (СТАРТ) (НР) Работа в соответствии с "3-4-ШАГОВЫМИ" логическими функциями	
	62	OPEN	Клавиша управления OPEN (ОТКРЫТЬ) (НР) Команда осуществляет открытие. Если контакт входа останется замкнут, створки остаются открыты до размыкания контакта. При разомкнутом контакте автоматика выполняет закрытие по истечении времени tsa (если оно подключено).	
Предохранительные устройства	70	Общий сигнал	Общий сигнал входов STOP, PHOT и BAR	
	71	STOP	Команда прерывает маневр. (НЗ). Если не используется, оставьте перемычку вставленной.	
	72	PHOT (*)	Вход ФОТОЭЛЕМЕНТ (НЗ) Работа в соответствии с логическими функциями "ФОТОЭЛЕМЕНТ/ФОТОЭЛЕМЕНТ ПРИ ЗАКРЫТИИ". Если не используется, оставьте перемычку вставленной.	
	73	FAULT 1	Вход проверки предохранительных устройств, подключенных к PHOT.	
	74	BAR / BAR CL / BAR TEST / BAR CL TEST / BAR 8K2 / BAR CL 8K2 (*)	Dip-переключатель BAR/8K2	Выкл. Вход НЗ, без проверки, инверсия при открытии и закрытии (BAR)
			Dip-переключатель проверки входа чувствительной кромки	Выкл. Вход НЗ, без проверки, инверсия только при закрытии, при открытии выполняется остановка (BAR CL)
			Dip-переключатель функционирования чувствительной кромки	Выкл. Вход НЗ, с проверкой, инверсия при открытии и закрытии (BAR TEST)
			Вкл. Вход НЗ, с проверкой, инверсия только при закрытии, при открытии выполняется остановка (BAR CL TEST)	
			Вкл. Вход 8K2, инверсия при закрытии и открытии (BAR 8K2)	
			Вкл. Вход 8K2, инверсия только при закрытии, при открытии осуществляется остановка (BAR CL 8K2)	
Вкл. ---				
Вкл. ---				
75	FAULT 2	Вход проверки предохранительных устройств, подключенных к BAR.		
Антенна	Y	АНТЕННА	Вход антенны. Пользуйтесь антенной, настроенной на частоту 433 МГц. Для подключения антенны-приемника используйте коаксиальный кабель RG58. Наличие металлических масс рядом с антенной может создавать помехи радиоприему. В случае слабого сигнала транмиттера переместите антенну в более подходящее место.	
	#	SHIELD		

(* В Европейском Сообществе должен применяться стандарт EN12453 для пределов силы и стандарт EN12445 для способов измерения.

(* Сила импульса может быть уменьшена путем использования деформируемых кромок.

3) УСТАНОВКА ТРУБ Fig. A

Электрические устройства подготавливают согласно действующим стандартам для электрических устройств CEI 64-8, IEC364, документу о гармонизации стандартов HD384 и другим национальным стандартам.

4) ПОДСОЕДИНЕНИЕ КЛЕММНОЙ КОРОБКИ Fig. B

ПРЕДУПРЕЖДЕНИЯ И РЕКОМЕНДАЦИИ - При осуществлении монтажа кабельной проводки и установки необходимо соблюдать действующие нормы и, в любом случае, принципы надлежащей технической практики. Проводники, к которым подается питание под другим напряжением, должны быть четко отделены или надлежащим образом изолированы с помощью дополнительной изоляции толщиной, по крайней мере, 1 мм. Провода должны быть связаны и закреплены у клемм на держателе, например, с помощью хомутов. Все соединительные кабели должны проходить вдали от радиаторов.

ВНИМАНИЕ! Для осуществления подключения к сети используйте многополюсный кабель с минимальным сечением 3x1,5 мм² типа, предусмотренного действующими нормативами. Для осуществления подключения двигателей используйте кабель с минимальным сечением 1,5 мм² типа, предусмотренного действующими нормативами. Кабель должен быть, по крайней мере, равным H05RN-F.

5) ПРЕДОХРАНИТЕЛЬНЫЕ УСТРОЙСТВА

Примечание: использовать только предохранительные устройства приемных устройств со свободно изменяющим состоянием контакта.

5.1) ПРОВЕРЕННЫЕ УСТРОЙСТВА Fig. G

5.2) ПОДКЛЮЧЕНИЕ 1 ПАРЫ НЕПРОВЕРЕННЫХ ФОТОЭЛЕМЕНТОВ Рис. C1

5.3) ПОДКЛЮЧЕНИЕ 1 ПАРЫ ПРОВЕРЕННЫХ ФОТОЭЛЕМЕНТОВ Рис. C2



ВНИМАНИЕ!

Значения ударных воздействий, предусмотренные стандартом EN12453, соблюдаются только при условии применения чувствительных кромок (активных), подсоединенных к плате.

6) ПРОЦЕДУРА РЕГУЛИРОВКИ

- Перед включением проверьте электрические соединения.
- Отрегулировать механические концевые ограничители (если имеются).
- Выполнить автоматическую настройку, чтобы задать время работы.
- Выполнить настройку подстроечных резисторов.
- Выполнить настройку dip-переключателей.

ВНИМАНИЕ! Неправильная настройка может привести к причинению вреда людям, животным и имуществу.

7) СОХРАНЕНИЕ В ПАМЯТИ ПУЛЬТА РАДИОУПРАВЛЕНИЯ, РИС. D

РАДИО
- ВАЖНОЕ ПРИМЕЧАНИЕ: ПЕРВЫЙ СОХРАНЕННЫЙ В ПАМЯТИ ПЕРЕДАТЧИК НЕОБХОДИМО ОТМЕТИТЬ В КАЧЕСТВЕ ГЛАВНОГО (MASTER).

В случае программирования вручную первый передатчик назначает КЛЮЧЕВОЙ КОД ПРИЕМНОГО УСТРОЙСТВА; данный код необходим для того, чтобы можно было осуществить дальнейшее клонирование передатчиков.

Кроме того, встроенное бортовое приемное устройство Clonix обеспечивает выполнение некоторых важных передовых функций:

- Клонирование главного передатчика (rolling-code или фиксированный код);
- Клонирование для замены передатчиков, уже подключенных к приемному устройству.

Для использования данных усовершенствованных функций смотреть руководство к универсальному портативному программирующему устройству, а также «Общее руководство по программированию приемных устройств».

8) РЕГУЛИРОВКА АВТОМАТИЧЕСКИХ НАСТРОЕК

Обеспечивает выполнение автоматической настройки Времени работы электродвигателей. Измеряется рабочее время, необходимое для выполнения операции открытия и закрытия обоих двигателей; зарегистрированное время сохраняется в памяти, добавляется дополнительное время для обеспечения полного открытия или закрытия, также при изменении характеристик двигателя.

ВНИМАНИЕ! Функционирование автоматических настроек вступает в силу только после контроля точности движения створки (открытия/закрытия) и при правильном позиционировании механических блокировок и концевых ограничителей.

ВНИМАНИЕ! На этапе автоматической настройки любое срабатывание фотоэлементов или кромок безопасности вызывает отказ и выход из функции автоматической настройки.
ВНИМАНИЕ! Маневры автоматической настройки должны выполняться на рабочей скорости, без замедления.

Этапы автоматической настройки для двигателей с концевыми выключателями (Рис. D1):

- 1 - привести створку в соответствие концевому ограничителю на закрытии.
- 2 - нажимать в течение 5 с клавишу S3, светодиод SET начнет мигать.
- 3 - нажать клавишу S3, чтобы запустить маневр по открытию двигателя 1.
- 4 - дождаться срабатывания концевого выключателя на открытии, чтобы завершить маневр по открытию двигателя 1.
- 5 - Автоматически начинается маневр по открытию двигателя 2
- 6 - дождаться срабатывания концевого выключателя на открытии, чтобы завершить маневр по открытию двигателя 2.
- 7 - нажать клавишу S3, чтобы запустить маневр по открытию двигателя 2.
- 8 - дождаться срабатывания концевого выключателя на закрытии, чтобы завершить маневр по закрытию двигателя 2.
- 9 - Автоматически начинается маневр по закрытию двигателя 1
- 10 - дождаться срабатывания концевого выключателя на закрытии, чтобы завершить маневр по закрытию двигателя 1.
- 11 - Если рабочее время сохранено правильно, светодиод SET включается фиксированным светом на 10 с.

В случае невыполнения автоматической настройки светодиод SET часто мигает в течение 10 с.

Если в настройках двигатель 1 задан активным, выполняются этапы, относящиеся к двигателю 2.

Этапы автоматической настройки для двигателей без концевых выключателей (Рис. D2):

- 1 - привести створки в соответствие закрытию калитки.

- 2 - нажимать в течение 5 с клавишу S3, светодиод SET начнет мигать.
- 3 - нажать клавишу S3, чтобы запустить маневр по открытию двигателя 1.
- 4 - нажать клавишу S3, чтобы запустить маневр по открытию двигателя 1.
- 5 - Автоматически начинается маневр по открытию двигателя 2
- 6 - нажать клавишу S3, чтобы запустить маневр по открытию двигателя 2.
- 7 - нажать клавишу S3, чтобы запустить маневр по закрытию двигателя 2.
- 8 - нажать клавишу S3, чтобы запустить маневр по закрытию двигателя 2.
- 9 - Автоматически начинается маневр по закрытию двигателя 1
- 10 - нажать клавишу S3, чтобы запустить маневр по закрытию двигателя 1.
- 11 - Если рабочее время сохранено правильно, светодиод SET включается фиксированным светом на 10 с.

В случае невыполнения автоматической настройки светодиод SET часто мигает в течение 10 с.

Если в настройках двигатель 1 задан активным, этапы, относящиеся к двигателю 2, не выполняются.

9) ИЗМЕНЕНИЕ НАПРАВЛЕНИЯ ОТКРЫТИЯ НА ОБРАТНОЕ (Fig.E)

10) ЭЛЕКТРОЗАМОК Рис. F1-F2



ВНИМАНИЕ: В случае если длина створки превышает 3 м, необходимо установить электрозамок.

КЛАВИШИ

КЛАВИШИ	Описание
S1	Добавить клавишу Start (Пуск) ассоциирует нужную клавишу с командой Start (Старт)
S2	Добавить клавишу пешеходного прохода ассоциирует нужную клавишу с командой пешеходного прохода.
S2 > 5s	Подтверждает изменения, внесенные в настройку параметров и рабочие логические функции
S1 + S2 > 10s	Очистить список ВНИМАНИЕ! Полностью удаляет из памяти приемного устройства все сохраненные пульты радиоуправления.
S3	При КОРОТКОМ нажатии дает команду на START (СТАРТ).
	При ДЛИТЕЛЬНОМ нажатии (> 5с) подключает АВТОМАТИЧЕСКИЕ НАСТРОЙКИ.
	продолжительным нажатием (> 10 с) рабочее время сбрасывается к значению по умолчанию

ИГНАЛИЗАЦИЯ СИД:

POWER	Горит, не мигая: - Наличие сетевого питания – Плата запитана – Плавкие предохранители целые
START	Включен: - Активация входа START (СТАРТ)
OPEN	Включен: активация входа OPEN (ОТКРЫТЬ)
STOP	Выключен: активация входа STOP (СТОП)
PHOT	Выключен: активация входа фотоэлемента PHOT (ФОТ) Мигает: не подключен ни один фотоэлемент.
FAULT 1	Диагностика входа: проверка предохранительных устройств на входе PHOT
BAR	Выключен: активация входа кромок BAR
FAULT 2	Диагностика входа: проверка предохранительных устройств на входе BAR
SWC1	Доступ: концевой выключатель закрытия двигателя 1 свободен
	Выключен: Активация входа концевого выключателя закрытия двигателя 1
	Мигает: конец рабочего времени закрытия
SWO1	Доступ: концевой выключатель открытия двигателя 1 свободен
	Выключен: Активация входа концевого выключателя открытия двигателя 1
	Мигает: конец рабочего времени открытия
SWC2	Доступ: концевой выключатель закрытия двигателя 2 свободен
	Выключен: Активация входа концевого выключателя закрытия двигателя 2
	Мигает: конец рабочего времени закрытия
SWO2	Доступ: концевой выключатель открытия двигателя 2 свободен
	Выключен: Активация входа концевого выключателя открытия двигателя 2
	Мигает: конец рабочего времени открытия
ERR	Выключен: ошибок нет ВКЛЮЧЕН: см. таблицу диагностики ошибок
RADIO (ЗЕЛЕНАЯ)	Выключен: радиoprogramмирование отключено
	Мигает только СИД Radio: радиoprogramмирование подключено, ожидание скрытой клавиши.
	Синхронное мигание с СИД Set: Идет удаление пультов радиоуправления
	Включен: радиoprogramмирование подключено, ожидание нужной клавиши.
SET	Включен 1 с: Активация канала радиоприемника
	ВКЛЮЧЕН: см. таблицу диагностики ошибок
	Синхронное мигание с СИД Radio: Идет удаление пультов радиоуправления



ВНИМАНИЕ: Проверьте, чтобы сила удара, измеренная в точках, предусмотренных стандартом EN12445, была меньше предусмотренной стандартом EN 12453.

Для получения наилучшего результата рекомендуется выполнять автоматическую настройку, когда двигатели находятся в состоянии покоя (то есть не перегреты) вследствие значительного количества последовательно выполняемых маневров).

12) ПОСЛЕДОВАТЕЛЬНОСТЬ ПРОВЕРКИ УСТАНОВКИ

1. Применить чувствительные к давлению или электрочувствительные

РУКОВОДСТВО ПО УСТАНОВКЕ

2. предохранительные устройства (например, активную кромку)
 3. Выполнить операцию АВТОМАТИЧЕСКОЙ НАСТРОЙКИ (*)
 4. Проверить ударные силы: если соблюдаются пределы, перейти к пункту 5, в противном случае
 5. Разрешить движение привода только в режиме «Присутствие человека»
 5. Убедиться, что все приборы обнаружения присутствия на участке проведения операций исправно работают.
- (*) Перед осуществлением автоматической настройки убедиться, что все работы по монтажу и принятию необходимых мер безопасности были выполнены в соответствии с предписаниями инструкции по установке, содержащихся в руководстве по механизации, а параметры «Сила открытия/закрытия», «Замедление» и «Время замедления» заданы.



ВНИМАНИЕ! Неправильная настройка может привести к причинению вреда людям, животным и имуществу.

ОШИБКА В ТАБЛИЦЕ:

Светодиод SET		Светодиод ERR		
		Включен	Медленная мигающая лампа	Быстрая мигающая лампа
Led SET	Выключен		Ошибка при тестировании фотоэлементов, кромки или кромки 8k2 - Проверить соединение фотоэлементов и/или установку логических функций	
	Включен	Внутренняя ошибка проверки надзора системы - Попробовать выключить и снова включить плату или нажать на клавишу S2. Если проблема остается, связаться со службой технической помощи.		Ошибка концевого выключателя - проверить подключения конечных выключателей
	Мигающая лампочка медленная	Ошибка тестирования аппаратных средств платы - Проверить подключения к двигателю - Проблемы аппаратных средств на плате (связаться со службой технической помощи) - Тепловая защита активна на одном из 2 двигателей		Если изменяются рабочие параметры и/или логические функции, нажимать в течение 5 с на S2, чтобы подтвердить.

ТАБЛИЦА «А» - ПАРАМЕТРЫ

 Любое изменение параметров/логики должно подтверждаться нажатием на S2 > 5 с

Подстроечный резистор	Параметр			Описание
		Мин.	Макс.	
T1	Время автоматического закрытия [с]	0	120	Время ожидания перед автоматическим закрытием. ПРИМЕЧАНИЕ: Если не используется, задать на 0.
T2	Усилие створок [%]	1	100	Усилие, оказываемое створкой/створками.  ВНИМАНИЕ: Напрямую влияет на силу удара: проверить, что при заданном значении соблюдаются действующие нормы безопасности (*). Во исполнение действующих правил техники безопасности, установить устройства, предотвращающие раздавливание (**). Примечание: при изменении этого параметра необходимо провести новую автоматическую настройку.
T3	Время замедления [с]	0	30	Задаёт время замедления, которое выполняется по завершении каждого открытия и закрытия. 0 = Замедление отключено
T4	Время запаздывания закрытия двигателя 1 [с]	0	25	Время запаздывания при закрытии двигателя 1 по отношению к двигателю 2. ПРИМЕЧАНИЕ: установить на 0 для работы только одного включенного двигателя (створка 1).

(*) В Евросоюзе по предельным усилиям применять стандарт EN12453, по методу измерения – стандарт EN12445.

(**) Сила импульса должна быть ограничена с помощью активных чувствительных кромок, соответствующих стандарту EN12978

РУКОВОДСТВО ПО УСТАНОВКЕ

ТАБЛИЦА «В» - ЛОГИЧЕСКИЕ ФУНКЦИИ

Любое изменение параметров/логики должно подтверждаться нажатием на S2 > 5 с

DIP	Логика	По умолчанию	Зачеркнуть выполненную настройку	Описание	
1	Программирование пультов радиуправления	ВКЛ.	ВКЛ.	Активирует сохранение в памяти пультов радиуправления по радио: 1- Нажимайте последовательно скрытую клавишу и обычную клавишу (Т1-Т2-Т3-Т4) пульта радиуправления, уже сохраненного в памяти в стандартном режиме с помощью меню радиуправления. 2- В течение 10 с нажмите скрытую клавишу и обычную клавишу (Т1-Т2-Т3-Т4) пульта радиуправления, чтобы сохранить его в памяти. Приемник выходит из режима программирования через 10 с, в течение этого времени можно добавлять новые пульты радиуправления. Данный режим не требует доступа к щиту управления. ВАЖНО: Активирует автоматический ввод новых пультов радиуправления, клонов и пультов герлай.	
			ВЫКЛ.	Отключает сохранение в памяти по радио устройств радиуправления и автоматический ввод «клонов». Устройства радиуправления сохраняются в памяти только при использовании специального меню радио или в автоматическом режиме при помощи воспроизведения. ВАЖНО: Отключает автоматический ввод новых радиуправлений, «клонов»	
2	BAR / 8K2	ВЫКЛ.	ВКЛ.	Вход сконфигурирован как Bar 8k2 (рис.G). Вход для резистивной кромки 8K2. Команда изменяет направление движения на противоположное в течение 2 сек.	
			ВЫКЛ.	Вход сконфигурирован как Bar, проверенная чувствительная кромка (рис. G). Команда изменяет направление движения на противоположное в течение 2 сек.	
3	Проверка входа фотоэлемента	ВЫКЛ.	ВКЛ.	Подключает проверку предохранительных устройств на входе РНОТ. рис. G	
			ВЫКЛ.	Проверка предохранительных устройств на входе РНОТ не подключена. рис. G	
4	Проверка входа кромки	ВЫКЛ.	ВКЛ.	Подключает проверку предохранительных устройств на входе BAR. рис. G	
			ВЫКЛ.	Проверка предохранительных устройств на входе BAR не подключена. рис. G	
5	Фотоэлементы при закрытии	ВЫКЛ.	ВКЛ.	В случае затемнения отключается фотоэлемент на открытии. На этапе закрытия движение немедленно меняется на обратное.	
			ВЫКЛ.	В случае затемнения фотоэлементы активны как на открытии, так и на закрытии. Затемнение фотоэлемента при закрытии меняет движение на обратное только после освобождения фотоэлемента.	
6	Функционирование входа кромки	ВЫКЛ.	ВКЛ.	Кромка с активированной инверсией только при закрытии, во время открытия выполняется остановка движения	
			ВЫКЛ.	Кромка с активированной инверсией в обоих направлениях	
7	Быстрое закрытие	ВЫКЛ.	ВКЛ.	Закрывает через 3 сек. после освобождения фотоэлементов, до ожидания заданного окончания ТСА.	
			ВЫКЛ.	Логическая функция не включена	
8	Функционирование в частных домах / кондоминиумах	ВЫКЛ.	ВКЛ.	Задать тип функционирования автоматики: ON = Кондоминиум	
			ВЫКЛ.	OFF = Частный дом	
			Реакция при входе ПУСК (кабельное соединение или радиоволны):		
				Частный дом	Кондоминиум
			ЗАКРЫТО	Открывает	Открывает
			ПРИ ЗАКРЫТИИ	Стоп	Открывает
			ОТКРЫТО	Закрывает	Закрывает
			ОТКРЫВАЕТСЯ	Стоп + ТСА	Без эффекта
			ПОСЛЕ ОСТАНОВКИ	Открывает	Открывает
			Реакция на входе ОТКРЫТО (кабельное соединение):		
	Частный дом	Кондоминиум			
ЗАКРЫТО	Открывает	Открывает			
ПРИ ЗАКРЫТИИ	Открывает	Открывает			
ОТКРЫТО	Без эффекта	Без эффекта			
ОТКРЫВАЕТСЯ	Остается открытым	Остается открытым			
ПОСЛЕ ОСТАНОВКИ	Открывает	Открывает			
Реакция на вход ПЕШЕХОДА (радиоволны):					
	Частный дом	Кондоминиум			
ЗАКРЫТО	Открывает	Открывает			
ПРИ ЗАКРЫТИИ	Стоп	Открывает			
ОТКРЫТО	Закрывает	Закрывает			
ОТКРЫВАЕТСЯ	Стоп + ТСА	Без эффекта			
ПОСЛЕ ОСТАНОВКИ	Открывает	Открывает			
9	Гидравлический удар при открытии	ВЫКЛ.	ВКЛ.	Перед выполнением открытия, ворота, примерно, на 2 секунды доводятся в положение закрытия. Это обеспечивает более надежное расцепление электрозамка. ВАЖНО: В отсутствие специальных механических стопоров не используйте данную функцию.	
			ВЫКЛ.	Логическая функция не включена	
10	Удержание блокировки	ВЫКЛ.	ВКЛ.	Если двигатели остаются без движения в положении полного открытия или закрытия более одного часа, они начинают двигаться в течение, примерно, 3 секунд в направлении притвора. Эта операция выполняется каждый час. Примечание: Целью данной функции является компенсация в гидродинамических двигателях возможного уменьшения объема масла, обусловленного снижением температуры во время продолжительных перерывов, например, ночью, или вследствие внутренних протечек. ВАЖНО: В отсутствие специальных механических стопоров не используйте данную функцию.	
			ВЫКЛ.	Логическая функция не включена	

NÁVOD K INSTALACI

1) VŠEOBECNÉ ÚDAJE

Ovládací panel **ALENA SW2 CPEM** se dodává z výroby se standardním nastavením. Každá změna se provádí nastavením časových spínačů a DIP spínačů. Plně podporuje protokol EELINK.
K hlavním charakteristikám patří:

- Řízení 1 nebo 2 motorů Jednofázové
- Poznámka: Musí se používat 2 motory stejného typu.
- Zpomalení při otevírání a zavírání
- Elektronická regulace momentu
- Samostatné vstupy pro čištění
- Zabudovaný rádiový přijímač plovoucího kódu s klonováním vysíláčů.

Karta je vybavena svorkovnicí vyjímatelného typu, aby zacházení nebo výměna byly pohodlnější. Dodává se s řadou propojených můstek pro usnadnění instalace na místě.

Můstky se týkají svorek: 70-71, 70-72, 70-74, 41-42, 41-43, 41-44, 41-45. Pokud se výše uvedené svorky používají, musí se příslušné můstky odstranit.

KONTROLA

Před provedením každého cyklu otevření a zavření provede panel **ALENA SW2 CPEM** kontrolu relé a bezpečnostních zařízení (fotobuňky).

V případě závad v činnosti zkontrolujte správnou činnost připojených zařízení a zkontrolujte kabeláž.

Izolace sítě - nízké napětí	> 2MΩ 500V ---
Provozní teplota	-20 / +55°C
Dielektrická pevnost	sít/nn 3750 V po 1 minutu
Maximální výkon motorů	400W+400W
Napájení příslušenství	24 V ~ (max. spotřeba 0,2A)
Elektrický zámek	viz Fig. F1-F2
AUX 0 - Blikající Kontakt napájen	120V~ 150W max 230V~ 150W max
Pojistky	viz Fig. B
Zabudovaný rádiový přijímač plovoucího kódu	kmitočtet 433.92 MHz
Nastavení parametrů a programů	časových spínačů + DIP spínačů.
Počet kombinací:	4 miliardy
Max. počet dálkových ovládaní	63
Maximální pracovní doba	120s

Verze použitelných vysíláčů:

Všechny vysíláče ROLLING CODE kompatibilní s ((ER-Ready))

2) TECHNICKÉ ÚDAJE	
Napájení *	110-120V 60Hz 220-230V 50/60 Hz

	Svorka	Definice	Popis				
Napájení	L	FÁZE	Jednofázové napájení se zemnicím kabelem				
	N	NEUTRÁLNÍ					
	GND	ZEMNICÍ VODIČ					
Motor	10	CHOD + KONDENZÁTOR	Připojení motoru a kondenzátoru 1. Fázový posun prodlevy při zavírání. (Lze nastavit trimrem T4)				
	11	COM					
	12	CHOD + KONDENZÁTOR	Připojení motoru a kondenzátoru 2. Fázový posun prodlevy při otvírání. (2S)				
	14	CHOD + KONDENZÁTOR					
	15	COM					
16	CHOD + KONDENZÁTOR	⚠ Poznámka: pokud T4 = 0, nepřipojujte žádné kabely na svorky 14-15-16					
Aux	20	AUX 0 - KONTAKT NAPÁJENÝ 230 V (spínací) (150 W MAX)	Výstup pro MAJÁČEK. Kontakt zůstane sepnutý během pohybu brány.				
	21						
	28	Elektrický zámek	Fig. F1-F2				
	29						
Koncový spínač	40	Nepoužívá se					
	41	+ REF SWE	Společný koncový spínač				
	42	SWC 1	Koncový spínač sepnutí motoru 1 SWC1 (rozpínací).				
	43	SWO 1	Koncový spínač rozepnutí motoru 1 SWO1 (rozpínací).				
	44	SWC 2	Koncový spínač sepnutí motoru 2 SWC2 (rozpínací).				
Napájení příslušenství	50	0V ~	Napájecí výstup příslušenství.				
	51	24V~					
	52	24 Vsafe ~		Výstup napájení bezpečnostních zařízení s funkcí testu (vysíláč fotobuňek a vysíláč bezpečnostní lišty). Výstup aktivní pouze během pracovního cyklu.			
Ovládání	60	Společný	Společné vstupy START a OPEN				
	61	START	Ovládací tlačítko START (spínací) Provoz podle programu "3-4 KROKY"				
	62	OPEN	Ovládací tlačítko OPEN (spínací) Příkaz provede otevření. Pokud vstup zůstane zavřený, křídla zůstanou otevřená až do rozepnutí kontaktu. Při rozepnutém kontaktu automatický systém zavře po uplynutí doby tca, pokud je aktivován.				
Bezpečnostní zařízení	70	Společný	Společné vstupy STOP, PHOT a BAR				
	71	STOP	Povel přeruší cyklus. (rozpínací) Pokud se nepoužívá, nechte zastrčenou klemu.				
	72	PHOT (*)	Vstup FOTOBUNKA (rozpínací) Provoz podle logiky "FOTOBUNKA/FOTOBUNKA PŘI ZAVÍRÁNÍ". Pokud se nepoužívá, nechte zastrčenou klemu.				
	73	FAULT 1	Kontrolní vstup bezpečnostních zařízení připojených k PHOT.				
	74	BAR / BAR CL / BAR TEST / BAR CL TEST / BAR 8K2 / BAR CL 8K2 (*)		Vstup bezpečnostní lišty (rozpínací). Pokud se nepoužívá, nechte zastrčenou klemu			
				Dip BAR/8K2	Dip test vstupu lišty	Dip činnosti lišty	
				OFF	OFF	OFF	Rozpínací vstup, bez testu, obrácení chodu při otvírání a zavírání (BAR)
				OFF	OFF	ON	Rozpínací vstup, bez testu, obrácení chodu pouze při zavírání, při otvírání dojde k zastavení (BAR CL)
				OFF	ON	OFF	Rozpínací vstup, s testem, obrácení chodu při otvírání a zavírání (BAR TEST)
				OFF	ON	ON	Rozpínací vstup, s testem, obrácení chodu pouze při zavírání, při otvírání dojde k zastavení (BAR CL TEST)
ON				OFF	OFF	Vstup 8K2, obrácení chodu při otvírání a zavírání (BAR 8K2)	
ON	OFF	ON	Rozpínací 8K2, obrácení chodu pouze při zavírání, při otvírání dojde k zastavení (BAR CL 8K2)				
ON	ON	OFF	---				
ON	ON	ON	---				
75	FAULT 2	Kontrolní vstup bezpečnostních zařízení připojených k BAR.					
Anténa	Y	ANTÉNA	Vstup antény. Použijte anténu vyladěnou na 433 MHz. Pro spojení anténa - přijímač použijte koaxiální kabel RG58. Přítomnost kovové hmoty za anténou může rušit rádiový příjem. V případě špatného výkonu vysíláče posuňte anténu do vhodnějšího bodu.				
	#	SHIELD					

(* Pokud se instalují zařízení typu „D“ (jak jsou definována v EN 12453), připojená v režimu bez testu, předepište povinnou údržbu s intervalem alespoň jednou za půl roku.

(* Silu systému lze snížit použitím deformačních lišt.

NÁVOD K INSTALACI

3) PŘÍPRAVA TRUBEK Fig. A

Elektrickou instalaci připravte v souladu s platnými normami pro elektrické instalace CEI 64-8, IEC 364, harmonizací HD384 a dalšími národními normami.

4) PŘIPOJENÍ SVORKOVNICE Fig. B

UPOZORNĚNÍ - Při připojování kabelů a instalaci dodržujte platné předpisy a zásady správné technické praxe.

Vodiče napájené různým napětím se musí fyzicky oddělit nebo musí být vhodně izolované s dodatečnou izolací o síle alespoň 1 mm. Vodiče musí být připevněny pomocí dalšího připevnění v blízkosti svorek, například páskami.

Všechny propojovací kabely musí být dostatečně daleko od disipátoru.

POZOR! Pro připojení k síti použijte vícežilový kabel s minimálním průřezem 3x1,5 mm² typu podle platných norem.

Pro připojení motorů použijte kabel s minimálním průřezem 1,5 mm² typu podle platných norem. Kabel musí být minimálně H05RN-F.

5) BEZPEČNOSTNÍ ZAŘÍZENÍ

Poznámka: používejte pouze bezpečnostní zařízení s přepínacím kontaktem.

5.1) ZAŘÍZENÍ S FUNKCÍ TESTU Fig. G

5.2) PŘIPOJENÍ 1 PÁRU NEOVĚŘENÝCH FOTOBUNĚK, obr. C1

5.3) PŘIPOJENÍ 1 PÁRU OVĚŘENÝCH FOTOBUNĚK, obr. C2

10) ELEKTRICKÝ ZÁMEK FIG.F1-F2

POZOR: V případě křídel vrat delších než 3 m se musí namontovat elektrický zámek.

TLAČÍTKA

TLAČÍTKA	Popis
S1	Přidej tlačítko start spojí požadované tlačítko s povelem Start
S2	Přidej tlačítko chodec spojí požadované tlačítko s povelem chodec.
S2 >Ss	Potvrzení změn provedených v nastavení parametrů a v programech činnosti
S1+ S2 >10s	Odstranit seznam POZOR! Úplně odstraní z paměti přijímače všechna rádiová dálková ovládání uložená do paměti.
S3	KRÁTKÉ stisknutí způsobí START.
	DLOUHÉ stisknutí (>5 s) zapne AUTOSSET.
	S3: delší přidržení tlačítka ve stisknutém stavu (> 10 s) způsobí nastavení doby pracovní činnosti na přednastavenou hodnotu

SIGNALIZACE LED:

POWER	Svítil: - Síť připojena - Karta napájena - Pojistky nespálené
START	Svítil: - Zapnutí vstupu START
OPEN	Svítil: zapnutí vstupu pro OPEN
STOP	Nesvítil: aktivace vstupu STOP
PHOT	Nesvítil: Zapnutí vstupu fotobuňky PHOT Majáček: žádná fotobuňka není připojena.
FAULT 1	Diagnostika vstupu kontroluje zabezpečení vstupu PHOT
BAR	Vypnuté: aktivace vstupu lišty BAR
FAULT 2	Diagnostika vstupu kontroluje zabezpečení vstupu BAR
SWC1	Svítil: koncový spínač sepnutí motoru 1 je volný
	Nesvítil: Zapnutí vstupu konc. spínače zavření u motoru 1
	Blikající: ukončení doby pracovní činnosti zavírání
SWO1	Svítil: koncový spínač rozepnutí motoru 1 je volný
	Nesvítil: Zapnutí vstupu konc. spínače otevření u motoru 1
	Blikající: ukončení doby pracovní činnosti otevírání
SWC2	Svítil: koncový spínač sepnutí motoru 2 je volný
	Nesvítil: Zapnutí vstupu konc. spínače zavření u motoru 2
	Blikající: ukončení doby pracovní činnosti zavírání
SWO2	Svítil: koncový spínač rozepnutí motoru 2 je volný
	Nesvítil: Zapnutí vstupu konc. spínače otevření u motoru 2
	Blikající: ukončení doby pracovní činnosti otevírání
ERR	Nesvítil: žádná chyba
	SVÍTÍ: viz tabulka diagnostiky chyb
RADIOPŘIJÍMAČ (ZELENÁ)	Nesvítil: rádiové programování vypnuté
	Majáček pouze led Rádio: Rádiové programování zapnuté, čeká na skryté tlačítko.
	Majáček synchronní s led Set: Probíhá mazání rádiových ovládaní
	Svítil: Rádiové programování zapnuté, čeká na požadované tlačítko.
SET	Svítil 1 s: Aktivace kanálu rádiového přijímače
	SVÍTÍ: viz tabulka diagnostiky chyb
SET	Majáček synchronní s led Rádio: Probíhá mazání rádiových ovládaní

POZOR: Zkontrolujte, zda hodnota síly zařízení, měřená v bodech podle normy EN 12445, je menší než je uvedeno v normě EN 12453.

Pro získání nejlepšího výsledku se doporučuje provést autoset s motory v klidu (tj. nepřehřátými značným počtem sousledných cyklů).

12) POSTUP PRO KONTROLU INSTALACE

- Připevněte ochranné prvky citlivé na tlak nebo elektrická snímací zařízení (například aktivní bezpečnostní lišty)
- Proveďte postup SAMONASTAVENÍ (*).
- Zkontrolujte síly zařízení: pokud jsou dodrženy limity, přejděte k bodu 5 postupu, jinak
- Dovolte pohyb pohonu pouze v režimu "Přítomnost člověka"
- Ujistěte se, že všechna zařízení zjišťující přítomnost v oblasti pohybu správně pracují

(*). Před provedením samonastavení se ujistěte, že jste správně provedli všechny kroky montáže a zabezpečení, jak je popsáno v upozornění pro instalaci v návodu k motorovému pohonu a že jste zadali parametry síly při otvírání/zavírání, zpomalení a čas zpomalení.

POZOR! Chybné nastavení může způsobit škody na osobách, zvířatech nebo věcech.



POZOR!

Hodnoty síly nárazu podle normy EN12453 jsou dodrženy pouze s použitím (aktivních) bezpečnostních lišt připojených na kartu.

6) POSTUP NASTAVENÍ

- Před zapnutím zkontrolujte elektrické zapojení.
- Seřídte mechanické koncové spínače (jsou-li součástí).
- Proveďte Samonastavení za účelem nastavení doby pracovní činnosti.
- Proveďte nastavení časovačů.
- Proveďte nastavení DIP přepínačů:

POZOR! Chybné nastavení může způsobit škody na osobách, zvířatech nebo věcech.

7) ULOŽENÍ RÁDIOVÉHO OVLÁDÁNÍ DO PAMĚTI FIG. D

RÁDIO
- **DŮLEŽITÉ UPOZORNĚNÍ: OZNAČTE SI PRVNÍ VYSÍLAČ ULOŽENÝ DO PAMĚTI NÁLEPKOU KLÍČE (MASTER)**

První vysílač v případě ručního programování přiřadí KÓD KLÍČE PŘIJÍMAČE; tento kód je nutný, aby bylo možné provádět následné klonování rádiových vysílačů.

Zabudovaný palubní přijímač Clonix kromě toho má některé důležité pokrokové funkce:

- Klonování vysílače master (plovoucí kód nebo pevný kód)
- Klonování pro výměnu vysílačů již vložených do přijímače.
- Pro použití těchto pokročilých funkcí viz návod k obsluze univerzálního programátoru palmtop a obecně vodičko pro programování přijímačů.

8) ÚPRAVA SAMONASTAVENÍ

Umožňuje automatické nastavení Doby pracovní činnosti motorů. Jsou měřené pracovní doby nezbytné k otevření a zavření obou motorů; naměřené doby budou uloženy, zvýšeny o bezpečnostní dobu, aby bylo zajištěno úplné otevření nebo zavření, i s případnou změnou výkonu motoru.

POZOR!! Samonastavení se provádí výhradně po ověření přesného pohybu křídla (otevírání/zavírání) a správného polohování mechanických dorazů a koncových spínačů.

UPOZORNĚNÍ! Během fáze samonastavení způsobí aktivace fotobuněk nebo bezpečnostních tlakových lišt zrušení a ukončení funkce samonastavení.
UPOZORNĚNÍ! Úkony samonastavení jsou prováděny jmenovitou rychlostí, a ne rychlostí zpomalení.

Fáze samonastavení pro motory s koncovými spínači (obr. D1):

- Přemístěte křídla do místa koncových spínačů zavírání.
- Stiskněte na dobu 5 s tlačítko S3; kontrolka „SET“ bude blikat.
- Stiskněte tlačítko S3 pro spuštění úkonu otevírání u motoru 1.
- Vyčkejte na zásah koncového spínače otevírání pro dokončení úkonu otevírání u motoru 1.
- Automaticky se spustí úkon otevírání u motoru 2.
- Vyčkejte na zásah koncového spínače otevírání pro dokončení úkonu otevírání u motoru 2.
- Stiskněte tlačítko S3 pro spuštění úkonu zavírání u motoru 2.
- Vyčkejte na zásah koncového spínače zavírání pro dokončení úkonu zavírání u motoru 2.
- Automaticky se spustí úkon zavírání u motoru 1.
- Vyčkejte na zásah koncového spínače zavírání pro dokončení úkonu zavírání u motoru 1.
- Pokud byla pracovní doba uložena do paměti správně, kontrolka „SET“ se rozsvítí stálým světlem na dobu 10 s.

Když je Samonastavení ukončeno neúspěšně, kontrolka „SET“ bude rychle blikat po dobu 10 s.
Pokud se nastaví jako aktivní motor 1, fáze týkající se motoru 2 se neprovedou.

Fáze samonastavení pro motory bez koncových spínačů (obr. D2):

- Přemístěte křídla do místa zavření brány.
- Stiskněte na dobu 5 s tlačítko S3; kontrolka „SET“ bude blikat.
- Stiskněte tlačítko S3 pro spuštění úkonu otevírání u motoru 1
- Stiskněte tlačítko S3 pro dokončení úkonu otevírání u motoru 1
- Automaticky se spustí úkon otevírání u motoru 2.
- Stiskněte tlačítko S3 pro dokončení úkonu otevírání u motoru 2
- Stiskněte tlačítko S3 pro spuštění úkonu zavírání u motoru 2
- Stiskněte tlačítko S3 pro dokončení úkonu zavírání u motoru 2
- Automaticky se spustí úkon zavírání u motoru 1.
- Stiskněte tlačítko S3 pro dokončení úkonu zavírání u motoru 1
- Pokud byla pracovní doba uložena do paměti správně, kontrolka „SET“ se rozsvítí stálým světlem na dobu 10 s.

Když je Samonastavení ukončeno neúspěšně, kontrolka „SET“ bude rychle blikat po dobu 10 s.
Pokud se nastaví jako aktivní motor 1, fáze týkající se motoru 2 se neprovedou

9) OBRÁCENÍ SMĚRU OTVÍRÁNÍ (Fig.E)



NÁVOD K INSTALACI

CHYBA TABULKA:

		Led ERR		
		Svítil	Pomalé blikání	Rychlé blikání
Led SET	Nesvítil		Test fotobuněk, bezpečnostní lišty nebo lišty 8k2 neúspěšný - Zkontrolujte připojení fotobuněk a/nebo nastavení logiky	
	Svítil	Vnitřní chyba kontroly monitorování systému - Zkuste kartu vypnout a zase zapnout nebo stisknout tlačítko S2. Pokud problém i nadále přetrvává, kontaktujte technický servis.		Chyba koncového spínače - zkontroluje připojení koncových spínačů
	Bliká pomalu	Chyba testování hardwaru karty - Zkontrolujte připojení k motoru - Problémy hardwaru na kartě (spojte se s technickým servisem) - Tepelná ochrana aktivní na jednom ze 2 motorů		Modifikované parametry a/nebo provozní programy stisknete na 5 s tlačítko S2 pro ověření.

TABULKA "A" - PARAMETRY

 **Jakákoli změna parametrů/programu musí být potvrzena stiskem S2 > 5s**

TRIMR	Parametr			Popis
		min.	max.	
T1	Čas automatického zavření [s]	0	120	Čas prodlevy před automatickým zavřením. POZNÁMKA: Nastavte 0, pokud se nepoužívá.
T2	Síla brány [%]	1	100	Síla vyvíjená bránou 1.  POZOR: Má vliv přímo na sílu nárazu: zkontrolujte, zda se s nastavenou hodnotou dodržují platné bezpečnostní normy (*). Pro dodržení platných bezpečnostních norem instalujte bezpečnostní zařízení proti stlačení (**). Poznámka: Po změně tohoto parametru se musí znovu provést samonastavení.
T3	Doba zpomalení [s]	0	30	Slouží k nastavení doby zpomalení, která probíhá na konci každého otevírání a zavírání. 0 = Zpomalení vypnuté
T4	Čas prodlevy motoru 1 při zavírání [s]	0	25	Čas prodlevy motoru 1 vzhledem k motoru 2 při zavírání. POZNÁMKA: Nastavte na 0 pro provoz s jedním aktivním motorem (křídlo 1).

(*) V Evropské unii použijte EN12453 pro omezení síly, a EN12445 pro způsob měření.

(**) Síly nárazu se musí omezit použitím aktivních bezpečnostních lišt v souladu s normou EN12978

NÁVOD K INSTALACI

TABULKA "B" - LOGIKA



Jakákoli změna parametrů/programu musí být potvrzena stiskem S2 > 5s

DIP	Logika	Default	Zaškrtnout provedené	Popis																		
1	Programování rádiových ovladačů	ON	ON	Zapne rádiové uložení rádiového ovládání do paměti: 1 - Stisknete v pořadí skryté tlačítko a normální tlačítko (T1-T2-T3-T4) rádiového ovládání již uloženého do paměti standardním způsobem přes menu rádio. 2 - Do 10 s stisknete skryté tlačítko a normální tlačítko (T1-T2-T3-T4) rádiového ovládání, které se má uložit do paměti. Příjimač vystoupí z režimu programování po 10 s, do této doby lze vložit další nová rádiová ovládání. Tento režim nevyžaduje přístup do ovládacího panelu. DŮLEŽITÉ UPOZORNĚNÍ: Zapne automatické ukládání nových rádiových ovládání, klonů a replay.																		
			OFF	Vypne ukládání dálkových ovladačů do paměti a automatické ukládání klonů. Rádiové dálkové ovladače se ukládají pouze pomocí příslušného menu Radio nebo automaticky pomocí replay. DŮLEŽITÉ UPOZORNĚNÍ: Vypne automatické ukládání nových rádiových ovládání, klonů																		
2	BAR / 8K2	OFF	ON	Vstup nakonfigurován jako Bar 8K2 (obr. G). Vstup pro odporovou lištu 8K2. Povel obrátí směr pohybu na 2 sekundy.																		
			OFF	Vstup nakonfigurován jako Bar, bezpečnostní lišta (obr. G). Povel obrátí směr pohybu na 2 sekundy.																		
3	Kontrola vstupu fotobuňky	OFF	ON	Zapne kontrolu zabezpečení na vstupu PHOT. Obr. G																		
			OFF	Kontrola zabezpečení na vstupu PHOT není zapnutá. Obr. G																		
4	Kontrola vstupu bezpečnostní lišty	OFF	ON	Zapne kontrolu zabezpečení na vstupu BAR. Obr. G																		
			OFF	Kontrola zabezpečení na vstupu BAR není zapnutá. Obr. G																		
5	Fotobuňky při zavírání	OFF	ON	V případě zclonění se vypne činnost fotobuňky při otvírání. Ve fázi zavírání ihned otočí směr pohybu.																		
			OFF	V případě zclonění jsou fotobuňky aktivní jak při otvírání, tak při zavírání. Zclonění fotobuňky při zavírání obrátí směr až po uvolnění fotobuňky.																		
6	Činnost vstup lišty	OFF	ON	lišta s aktivním obrácením chodu pouze při zavírání, při otvírání dojde k zastavení pohybu																		
			OFF	lišta s aktivním obrácením chodu v obou směrech																		
7	Rychlé zavření	OFF	ON	Zavře po 3 sekundách od uvolnění fotobuněk před čekáním na ukončení nastaveného TCA.																		
			OFF	Logika není aktivní																		
8	Činnost rezidenční / domovní	OFF	ON	Nastaví činnosti automatického systému: ON = Domáci																		
			OFF	OFF = Rezidenční																		
				Reakce na vstup START (kabelem nebo dálkovým ovládáním): <table border="1" style="width: 100%; border-collapse: collapse;"> <thead> <tr> <th></th> <th>Rezidenční</th> <th>Domovní</th> </tr> </thead> <tbody> <tr> <td>ZAVŘENO</td> <td>Otevře</td> <td>Otevře</td> </tr> <tr> <td>ZAVÍRÁ SE</td> <td>Stop</td> <td>Otevře</td> </tr> <tr> <td>OTEVŘENÁ</td> <td>Zavírá</td> <td>Zavírá</td> </tr> <tr> <td>PŘI OTVÍRÁNÍ</td> <td>Stop + TCA</td> <td>Žádný účinek</td> </tr> <tr> <td>PO STOP</td> <td>Otevře</td> <td>Otevře</td> </tr> </tbody> </table>		Rezidenční	Domovní	ZAVŘENO	Otevře	Otevře	ZAVÍRÁ SE	Stop	Otevře	OTEVŘENÁ	Zavírá	Zavírá	PŘI OTVÍRÁNÍ	Stop + TCA	Žádný účinek	PO STOP	Otevře	Otevře
	Rezidenční	Domovní																				
ZAVŘENO	Otevře	Otevře																				
ZAVÍRÁ SE	Stop	Otevře																				
OTEVŘENÁ	Zavírá	Zavírá																				
PŘI OTVÍRÁNÍ	Stop + TCA	Žádný účinek																				
PO STOP	Otevře	Otevře																				
				Reakce na vstup OPEN (kabelem): <table border="1" style="width: 100%; border-collapse: collapse;"> <thead> <tr> <th></th> <th>Rezidenční</th> <th>Domovní</th> </tr> </thead> <tbody> <tr> <td>ZAVŘENO</td> <td>Otevře</td> <td>Otevře</td> </tr> <tr> <td>ZAVÍRÁ SE</td> <td>Otevře</td> <td>Otevře</td> </tr> <tr> <td>OTEVŘENÁ</td> <td>Žádný účinek</td> <td>Žádný účinek</td> </tr> <tr> <td>PŘI OTVÍRÁNÍ</td> <td>Udrzuje otevřeno</td> <td>Udrzuje otevřeno</td> </tr> <tr> <td>PO STOP</td> <td>Otevře</td> <td>Otevře</td> </tr> </tbody> </table>		Rezidenční	Domovní	ZAVŘENO	Otevře	Otevře	ZAVÍRÁ SE	Otevře	Otevře	OTEVŘENÁ	Žádný účinek	Žádný účinek	PŘI OTVÍRÁNÍ	Udrzuje otevřeno	Udrzuje otevřeno	PO STOP	Otevře	Otevře
	Rezidenční	Domovní																				
ZAVŘENO	Otevře	Otevře																				
ZAVÍRÁ SE	Otevře	Otevře																				
OTEVŘENÁ	Žádný účinek	Žádný účinek																				
PŘI OTVÍRÁNÍ	Udrzuje otevřeno	Udrzuje otevřeno																				
PO STOP	Otevře	Otevře																				
				Reakce na vstup CHODEC (dálkové ovládání): <table border="1" style="width: 100%; border-collapse: collapse;"> <thead> <tr> <th></th> <th>Rezidenční</th> <th>Domovní</th> </tr> </thead> <tbody> <tr> <td>ZAVŘENO</td> <td>Otevře</td> <td>Otevře</td> </tr> <tr> <td>ZAVÍRÁ SE</td> <td>Stop</td> <td>Otevře</td> </tr> <tr> <td>OTEVŘENÁ</td> <td>Zavírá</td> <td>Zavírá</td> </tr> <tr> <td>PŘI OTVÍRÁNÍ</td> <td>Stop + TCA</td> <td>Žádný účinek</td> </tr> <tr> <td>PO STOP</td> <td>Otevře</td> <td>Otevře</td> </tr> </tbody> </table>		Rezidenční	Domovní	ZAVŘENO	Otevře	Otevře	ZAVÍRÁ SE	Stop	Otevře	OTEVŘENÁ	Zavírá	Zavírá	PŘI OTVÍRÁNÍ	Stop + TCA	Žádný účinek	PO STOP	Otevře	Otevře
	Rezidenční	Domovní																				
ZAVŘENO	Otevře	Otevře																				
ZAVÍRÁ SE	Stop	Otevře																				
OTEVŘENÁ	Zavírá	Zavírá																				
PŘI OTVÍRÁNÍ	Stop + TCA	Žádný účinek																				
PO STOP	Otevře	Otevře																				
9	Náraz při otvírání	OFF	ON	Před provedením otevření vrata asi 2 sekundy tlačí směrem k zavření. To umožní účinnější odjištění elektrického zámku. DŮLEŽITÉ - Pokud neexistují vhodné mechanické dorazy, tuto funkci nepoužívejte.																		
			OFF	Logika není aktivní																		
10	Udržování stavu	OFF	ON	Pokud motory zůstanou stát v poloze úplného otevření nebo úplného zavření déle než jednu hodinu, zapnou se asi na 3 sekundy ve směru dorazu. Tato činnost se provede každou hodinu. Pozn.: Tato funkce má za úkol v hydraulických okruzích kompenzovat případné snížení objemu hydraulického oleje způsobené snížením teploty během delších přestávek v činnosti, například během noci nebo z důvodu vnitřního úniku oleje. DŮLEŽITÉ - Pokud neexistují vhodné mechanické dorazy, tuto funkci nepoužívejte.																		
			OFF	Logika není aktivní																		

KURMA KILAVUZU

1) ÜRÜNÜN GENEL ÇERÇEVESİ

ALENA SW2 CPEM kumanda paneli, üretici tarafından standart ayarlama ile tedarik edilir. Her türlü değişiklik TRIMMER'lerin ve DIP SWITCH'lerin yapılandırılması aracılığı ile düzenlenmelidir.

Başlıca özellikler şunlardır:

- Monofaz 1 veya 2 motor kontrolü
Not: Aynı tip 2 motorun kullanılması zorunludur.
- Torkun elektronik ayarı
- Açılmada ve kapanmada yavaşlama
- Güvenlik düzenleri için ayrı girişler
- Verici klonlamalı rolling-code entegre radyo alıcı.

Kart, bakım işlemlerini veya değiştirmeyi daha kolay kılmak için çıkarılabilir tip klemens kutusu ile donatılmıştır. Kurucunun işini kolaylaştırmak için bir dizi önceden kablajlanmış jumper ile tedarik edilir.

Jumper'ler yandaki klemenslere ilişkindir: 70-71, 70-72, 70-74, 41-42, 41-43, 41-44, 41-45. Yukarıda belirtilen klemensler kullanıldığında, ilişkin jumper'leri çıkarın.

TEST

ALENA SW2 CPEM paneli, her açma ve kapama devrini gerçekleştirmeden önce, marş rölelerinin ve güvenlik düzenlerinin (fotoseller) kontrolünü (testini) gerçekleştirir. Kötü işlemler halinde bağlı düzenlerin düzenli işlediğini ve kablajları kontrol edin.

Şebeke/alçak gerilim yalıtımı	> 2MOhm 500V ---
İşleme sıcaklığı	-20 / +55°C
Dielektrik sertlik	Şebeke/bt 3750V~ 1 dakika boyunca
Motorlar maksimum gücü	400W+400W
Aksesuar beslemesi	24V ~ (0,2A max emme)
Elektrikli kilit	Bakın Fig. F1-F2
AUX 0 - Flaşör	120V~ 150W max
Kontakt besleniyor	230V~ 150W max
Sigortalar	Bakın Fig. B
Built-in Rolling-Code radio-receiver	Frekans 433.92MHz
Parametre ve lojiklerin düzenlenmesi	TRIMMER + DIP SWITCH
Kombinasyon sayısı:	4 milyar
Max. n° of remotes that can be memorized	63
Maksimum işleme süresi	120s

Kullanılabilir verici versiyonları:

Tüm ROLLING CODE vericiler aşağıdakiler ile uyumludur ((E-Ready))

2) TEKNİK VERİLER	
Güç kaynağı*	110-120V 60Hz 220-230V 50/60 Hz

	Klemens	Tanım	Tarif			
Besleme	L	FAZ	Toprak kablosu ile monofaze besleme			
	N	NÖTR				
	GND	TOPRAK				
Motor	10	MARŞ + KONDANSATÖR	Motor ve kondansatör bağlama 1. Kapanmada gecikmeli faz değişikliği. (Trimmer T4 ile ayarlanabilir)			
	11	COM				
	12	MARŞ + KONDANSATÖR				
	14	MARŞ + KONDANSATÖR				
	15	COM				
	16	MARŞ + KONDANSATÖR				
Aux	20	AUX 0 - BESİLİ KONTAK 230V (N.O.)	FLAŞÖR çıkışı.			
	21	(150W MAX)	Kontakt, kanatların hareket ettirilmesi esnasında kapalı kalır.			
	28	elektrikli kilit	Fig. F1-F2			
	29					
Limit sviçi	40	Kullanılmamış				
	41	+ REF SWE	Ortak limit sviçi			
	42	SWC 1	SWC1 motor 1 kapanma limit sviçi (N.C.)			
	43	SWO 1	SWO1 motor 1 açılma limit sviçi (N.C.)			
	44	SWC 2	SWC2 motor 2 kapanma limit sviçi (N.C.)			
	45	SWO 2	SWO2 motor 2 açılma limit sviçi (N.C.)			
Aksesuar besleme	50	0V ~	Aksesuar besleme çıkışı.			
	51	24V ~				
	52	24 Vsafe ~		Test edilmiş güvenlik cihazları için besleme çıkışı (fotosel vericisi ve hassas güvenlik kenarı vericisi). Sadece manevra devri esnasında etkin çıkış.		
Kumandalar	60	Ortak	Ortak girişler START ve OPEN			
	61	START	START komut butonu (N.O.) "3-4 ADIM" lojiklerine göre işleme			
	62	OPEN	OPEN komut butonu (N.O.) Kumanda, bir açma gerçekleştirir. Girişin kapalı kalması halinde, kanatlar kontağın açılmasına kadar açık kalırlar. Kontakt açikken otomasyon, tca süresi (etkinleştirilmiş ise) sonrasında kapatır.			
Güvenlik düzenleri	70	Ortak	Ortak girişler STOP, PHOT ve BAR			
	71	STOP	Kumanda, manevrayı keser. (N.C.) Kullanılmadığında jumper'i takılı bırakın.			
	72	PHOT (*)	FOTOSEL girişi (N.C.) "FOTOSEL/FOTOSEL KAPANMADA" lojiklerine göre işleme. Kullanılmadığında, jumper'i takılı bırakın.			
	73	FAULT 1	PHOT'e bağlı güvenlik cihazlarının test girişi.			
	74	BAR / BAR CL / BAR TEST / BAR CL TEST / BAR 8K2 / BAR CL 8K2 (*)		Hassas güvenlik kenarı girişi (N.C.) Kullanılmadığında jumper'i takılı bırakın.		
				Dip BAR/8K2	Güvenlik kenarı girişi dip testi	Güvenlik kenarı işleme dip'i
OFF				OFF	OFF	Giriş NC, testsiz, açılma ve kapanmada tersinme (BAR)
OFF				OFF	ON	Giriş NC, testsiz, sadece kapanmada tersinme, açılmada hareketin durması sağlanır. (BAR CL)
OFF				ON	OFF	Giriş NC, testli, açılma ve kapanmada tersinme (BAR TEST)
OFF				ON	ON	Giriş NC, testli, sadece kapanmada tersinme, açılmada hareketin durması sağlanır. (BAR CL TEST)
ON				OFF	OFF	Giriş 8K2, açılma ve kapanmada tersinme (BAR 8K2)
ON				OFF	ON	Giriş 8K2, sadece kapanmada tersinme, açılmada hareketin durması sağlanır. (BAR CL 8K2)
ON				ON	OFF	---
ON				ON	ON	---
Anten	75	FAULT 2	BAR'ye bağlı güvenlik cihazlarının test girişi.			
	Y	ANTEN	Anten girişi. 433MHz'e ayarlanmış bir anten kullanın. Anten-Alıcı bağlantısı için RG58 koaksiyel kablo kullanın. Antenin yakınında metal kütellerin bulunması, radyo sinyallerinin alışı olumsuz etkileyebilir. Verici kapasitesinin yetersiz olması halinde, anteni daha uygun bir pozisyona taşıyın.			
	#	SHIELD				

(*) Doğrulanmamış yöntemde bağlanmış, (EN12453 Standardı tarafından belirlenmiş olduğu gibi) "D" tipi sistemlerin kurulması halinde, en az altı ayda bir sıklık ile zorunlu bir bakım yapılmasını şart koşunuz.

(*) Çarpma kuvveti, şekil değiştirebilen kenarların kullanımı aracılığı ile azaltılabilir.

KURMA KILAVUZU

3) BORULARIN HAZIRLANMASI Fig. A

Elektrik tesisatını, yürürlükteki CEI 64-8 ve HD384'e uyan IEC364 hükümlerine göre ve elektrik tesisatları için yürürlükte bulunan ulusal standartları referans olarak alarak hazırlayın

4) KLEMENS KUTUSU BAĞLANTILARI Fig. B

UYARILAR - Kablo çekme ve montaj işlemlerinde yürürlükteki standartlara ve her halükarda iyi teknik prensiplerine uyun.

Farklı gerilimler ile beslenen kondüktörler, fiziksel olarak ayrılmalı veya en az 1 mm'lik ek yalıtım ile uygun şekilde yalıtılmalıdır.

Kondüktörler, klemenslerin yakınında ilave bir sabitleme öngörülerek, örneğin kenetler aracılığı ile bağlanmalıdır.

Bütün bağlantı kabloları, dağıtıcıdan uygun şekilde uzak tutulmalıdır.

DİKKAT! Şebekeye bağlantı için, yürürlükteki standartlar uyarınca öngörülen tip, minimum 3x1.5mm2 kesitli multipolar kablo kullanın.

Motorların bağlantısı için, yürürlükteki standartlar uyarınca öngörülen tip, minimum 1.5mm2 kesitli kablo kullanın. Kablo en az H05RN-F'ye eşit olmalıdır.

5) GÜVENLİK CİHAZLARI

Not: Sadece serbest anahtarlama kontaklı alıcı güvenlik cihazları kullanın.

5.1) TEST EDİLMİŞ CİHAZLAR FIG. G

5.2) KONTROL EDİLMEMİŞ 1 ÇİFT FOTOSEL BAĞLANTISI ŞEK.C1

5.3) KONTROL EDİLMİŞ 1 ÇİFT FOTOSEL BAĞLANTISI ŞEK.C2



DİKKAT!

EN12453 standardı bağlamında öngörülen çarpma kuvveti değerlerine sadece karda bağlı hassas güvenlik kenarları (aktif) kullanıldığında uyulur.

6) AYAR PROSEDÜRÜ

- Çalıştırmadan önce elektrik bağlantılarını kontrol edin
- Mekanik limit svichlerini ayarlayın (buldukları yerlerde).
- Çalışma süresini ayarlamak için bir Autoset uygulayın.
- Trimmer'leri ayarlayın.
- Dip-switch'leri ayarlayın

DİKKAT! Hatalı bir ayar kişilere, hayvanlara veya eşyalara hasarlar verebilir

7) RADYO KUMANDA BELLEĞE KAYDETME RES. D

RADYO

- ÖNEMLİ NOT: KAYDEDİLMİŞ BİRİNCİ VERİCİYİ, ANAHTAR (MASTER) İŞARETİ İLE İŞARETLEYİN.

El yordamıyla programlama halinde, birinci verici ALICININ ANAHTAR KODUNU tahsis eder; bu kod, radyo vericilerin sonraki klonlanmasını yapılmasını sağlar.

Ayrıca Clonix entegre alıcı, birkaç önemli ileri fonksiyonelliğe sahiptir:

• Master vericinin klonlanması (rolling-code (atlamalı) veya sabit kod).

• Alıcıya önceden girilmiş vericilerin değiştirilmesi için klonlama.

Bu ileri fonksiyonların kullanımını için universal avuçlu programlayıcının talimatlarını ve alıcıların programlamalarının genel kılavuzunu referans olarak alın.

8) AUTOSET AYARI

Motorların işleme Süresinin otomatik ayarının yapılmasını sağlar.

Her iki motorun açma ve kapama hareketlerini gerçekleştirmek için gerekli çalışma süreleri ölçülür; motorun çalışma performanslarının değişmesi durumunda da açma ve kapama hareketlerinin komple gerçekleşmesini garanti etmek için bir emniyet süresinin eklendiği ölçülen süreler hafızaya alınır.

DİKKAT! Autoset işlemleri, sadece kanadın tam hareketi (açılma/kapanma) ve mekanik blokların ve limit svichlerinin doğru konumları kontrol edildikten sonra gerçekleştirilmelidir.

DİKKAT! Autoset aşaması sırasında fotosellerin veya güvenlik kenarlarının her türlü bir etkinleştirilmesi, işlemin başarısız olmasına ve autoset fonksiyonundan çıkılmasına neden olur.

DİKKAT! Autoset hareketleri işleme hızında yapılır, yavaşlama hızında yapılmaz.

Limit svichli motorlar için autoset aşamaları (Fig. D1):

- 1- kanatları kapanma limit svichleri hizasına getirin.
- 2- 5sn boyunca S3 tuşuna basın, SET ledi yanıp sönmeye başlar.
- 3- 1. motor açılma hareketini başlatmak için S3 tuşuna basın.
- 4- 1. motor açılma hareketini sonlandırmak için açılma limit svichinin müdahalede bulunmasını bekleyin.
- 5- 2. motor açılma hareketi otomatik olarak başlar.
- 6- 2. motor açılma hareketini sonlandırmak için açılma limit svichinin müdahalede bulunmasını bekleyin.
- 7- 2. motor kapanma hareketini başlatmak için S3 tuşuna basın.
- 8- 2. motor kapanma hareketini sonlandırmak için kapanma limit svichinin müdahalede bulunmasını bekleyin.
- 9- 1. motor kapanma hareketi otomatik olarak başlar.
- 10- 1. motor kapanma hareketini sonlandırmak için kapanma limit svichinin müdahalede bulunmasını bekleyin.
- 11- İşleme süresi doğru olarak belleğe kaydedilmiş ise, SET ledi 10 sn boyunca sabit ışıkla yanar.

Autoset başarısız olursa, SET ledi 10sn boyunca hızlı yanıp söner.

1. motor aktif olarak ayarlanmış ise, 2. motora ilişkin aşamalar uygulanmaz.

Limit svichsiz motorlar için autoset aşamaları (Fig. D2):

- 1- kanatları bahçe kapısının kapanma hizasına getirin.
- 2- 5sn boyunca S3 tuşuna basın, SET ledi yanıp sönmeye başlar.
- 3- 1. motor açılma hareketini başlatmak için S3 tuşuna basın.
- 4- 1. motor açılma hareketini sonlandırmak için S3 tuşuna basın.
- 5- 2. motor açılma hareketi otomatik olarak başlar.
- 6- 2. motor açılma hareketini sonlandırmak için S3 tuşuna basın.
- 7- 2. motor kapanma hareketini başlatmak için S3 tuşuna basın.
- 8- 2. motor kapanma hareketini sonlandırmak için S3 tuşuna basın.
- 9- 1. motor kapanma hareketi otomatik olarak başlar.
- 10- 1. motor kapanma hareketini sonlandırmak için S3 tuşuna basın.

28 - ALENA SW2 CPEM

11 - İşleme süresi doğru olarak belleğe kaydedilmiş ise, SET ledi 10 sn boyunca sabit ışıkla yanar.

Autoset başarısız olursa, SET ledi 10sn boyunca hızlı yanıp söner.

1. motor aktif olarak ayarlanmış ise, 2. motora ilişkin aşamalar uygulanmaz.

9) AÇILMA YÖNÜNÜN TERSİNİMESİ (Fig.E)

10) ELEKTRİKLİ KİLİT FIG. F1-F2

DİKKAT: 3m'den fazla uzunluklu kanatlar halinde, bir elektrikli kilidin kurulması zorunludur.

TUŞLAR

TUŞLAR	Tarif
S1	Start tuşu ekle İstenecek tuşu, Start kumandasına eşleştirir
S2	Yaya tuşu ekle İstenecek tuşu, yaya kumandasına eşleştirir.
S2 >5s	Parametrelerin ayarları ile işleme lojilerine uygulanmış değişiklikleri doğrula
S1+S2 >10s	Listeyi sil DİKKAT! Alıcının belleğinden, bütün belleğe kaydedilmiş radyo kumandaları tamamen siler.
S3	KISA basma, START'ı kumanda eder.
	UZUN basma (>5s), AUTOSET'i etkin kılar.
	uzun basma (>10s) işleme süresini default değerine getirir

LED SINYALLERİ:

POWER	Yanık kalıyor: - Şebeke mevcudiyeti - Besili kart - Sigortalar sağlam
START	Yanık: - START girişi etkinleştirilmesi
OPEN	Yanık: OPEN girişi etkinleştirilmesi
STOP	Sönük: STOP girişi etkinleştirilmesi
PHOT	Sönük: PHOT fotosel girişi etkinleştirilmesi Yanıp sönen: Herhangi bir fotosel bağlı değil.
FAULT 1	Giriş diyagnostiği PHOT girişinin güvenlik düzenlerini kontrol eder
BAR	Kapalı: BAR güvenlik kenarı girişi etkinleştirilmesi
FAULT 2	Giriş diyagnostiği BAR girişinin güvenlik düzenlerini kontrol eder
SWC1	Yanık: motor 1 kapanma limit svichi serbest
	Sönük: motor 1 kapanma limit svichi girişi etkinleştirilmesi Yanıp sönmeye: kapanmada işleme süresi sonu
SWO1	Yanık: motor 1 açılma limit svichi serbest
	Sönük: motor 1 açılma limit svichi girişi etkinleştirilmesi Yanıp sönmeye: açılmada işleme süresi sonu
SWC2	Yanık: motor 2 kapanma limit svichi serbest
	Sönük: motor 2 kapanma limit svichi girişi etkinleştirilmesi Yanıp sönmeye: kapanmada işleme süresi sonu
SWO2	Yanık: motor 2 açılma limit svichi serbest
	Sönük: motor 2 açılma limit svichi girişi etkinleştirilmesi Yanıp sönmeye: açılmada işleme süresi sonu
ERR	Sönük: Herhangi bir hata yok
	YANIK: hataları teşhis tablosuna bakın
RADIO (ZIELONA)	Sönük: Radyo programlama devre dışı
	Sadece Radio ledi yanıp sönen: Radyo programlama etkin, gizli tuş bekleme.
	Set ledi ile senkronize yanıp sönen: Radyo kumandaları silme uygulamada
	Yanık: Radyo programlama etkin, istenecek tuş bekleme.
SET	Yanık 1s: Radyo alıcının kanalının etkinleştirilmesi
	YANIK: hataları teşhis tablosuna bakın Radyo ledi ile senkronize flaşör: Radyo kumandaları silme uygulamada



DİKKAT: EN12445 standardı tarafından öngörülen noktalarda ölçülen etki gücü değerinin, EN 12453 standardında belirtilenden daha düşük olduğunu kontrol edin.

Daha iyi bir sonuç elde etmek için, sükunet konumundaki (yani art arda belli bir hareket sayısı tarafından aşırı ısınmamış) motorlar ile autoset gerçekleştirilmesi tavsiye edilir.

12) KURMA KONTROL SIRASI

1. Basınca duyarlı koruma mekanizmalarını veya elektro duyarlı mekanizmaları (örneğin aktif güvenlik kenarı) uygulayın
2. AUTOSET (*) hareketini gerçekleştirin
3. Çarpma kuvvetlerini kontrol edin: çarpma kuvvetinin limite uygun olması durumunda, sıranın 5. noktasına geçin, aksi takdirde
4. İşletme mekanizmasının hareket ettirilmesine sadece "İnsan mevcut" durumunda izin verin
5. Hareket alanında bulunan bütün mevcudiyet algılama cihazlarının doğru işlediklerini kontrol ederek emin olun

(*) Autoset uygulamadan önce bütün montaj ve güvenliğe alma işlemlerinin motor kılavuzunda yer alan kurma uyarılarında belirtilmiş olduğu gibi yapılmış ve açılma/kapanma, yavaşlama kuvvetleri ve yavaşlama süresi parametrelerinin ayarlanmış olduğunu kontrol ederek emin olun



KURMA KILAVUZU

TABLO HATALAR:

		Led ERR		
		Yanık	Yavaş yanıp sönen flaşör	Hızlı yanıp sönen flaşör
Led SET	Sönük		Fotosel Testi, Güvenlik kenarı veya Güvenlik kenarı 8k2 başarısız - Fotosellerin bağlantılarını ve/veya lojiklerin ayarını kontrol edin	
	Yanık	Sistem süpervizyon kontrolü iç hata - Kartı kapatıp yeniden açmayı deneyin veya S2 tuşuna basın. Problemin giderilememesi halinde teknik servise danışın.		Limit sviçi hatası - Limit siviçlerinin bağlantılarını kontrol edin
	Yavaş yanıp sönen flaşör	Kart donanımı test hatası - Motora bağlantıları kontrol edin - Kartta donanım problemleri (teknik servise danışın) - Termik koruma 2 motordan birinde etkin		İşleme parametreleri ve/veya Lojikleri tadil edildi onaylamak için 5s S2 basın.

TABLO "A" - PARAMETRELER

⚠ Parametre/lojiklerde uygulanan her değişikliğin, S2 > 5s basılarak onaylanması gerekir.

TRIMMER	Parametre	min. max.		Tarif
				
T1	Otomatik kapanma süresi [s]	0	120	Otomatik kapanma öncesi bekleme süresi. NOT: Kullanılmıyor ise 0'a ayarlayın.
T2	Sila skrzydła [%]	1	100	Kanat/lar tarafından uygulanan güç. ⚠ DİKKAT: Darbe gücü üzerinde doğrudan etki gösterir: Ayarlanmış diğer değer ile yürürlükteki güvenlik kurallarına uyulduğunu kontrol edin (*). Geçerli güvenlik standartlarında belirlenmiş olduğu gibi, ezilme önleme güvenlik cihazını (**) kurun. Not: Bu parametre değiştirildiğinde, yeni bir Autoşet uygulanması gerekir.
T3	Yavaşlama süresi [sn]	0	30	Her açılma ve kapanma sonunda uygulanan yavaşlama süresini ayarlar. 0 = Yavaşlama devre dışı bırakıldı
T4	Motor 1 kapanma gecikme süresi [sn]	0	25	Motor 2'ye göre motor 1'in kapanmada gecikme süresi. NOT: tek bir motor aktif olarak işleme için 0'a ayarlayınız (kanat 1).

(*) Avrupa Birliği çerçevesinde güç limitleri için EN12453 ve ölçü metodu için EN12445 standardını uygulayın.

(**) Çarpma kuvveti, EN12978 standardına uygun etkin güvenlik kenarları kullanılarak sınırlandırılmalıdır.

KURMA KILAVUZU

TABLO "B" - LOJİKLER

Parametre/lojiklerde uygulanan her değişikliğin, S2 > 5s basılarak onaylanması gerekir.

DIP	Lojik	Default	Yapılmış ayarlamayı işaretleyin	Tarif																		
1	Radyo kumandaları programlama	ON	ON	Radyo kumandaların radyo yolu ile belleğe kaydedilmesini etkin kılar: 1- Radyo menüsü aracılığı ile standart moda önceden belleğe kaydedilmiş bir radyo kumandanın gizli tuşuna ve normal tuşuna (T1-T2-T3-T4) sırayla basın. 2- Belleğe kaydedilecek bir radyo kumandanın gizli tuşuna ve normal tuşuna (T1-T2-T3-T4) 10s içinde basın. Alicı, 10s sonra programlama modundan çıkar, bu süre içinde diğer yeni radyo kumandaları ilave etmek mümkündür. Bu mod, kontrol paneline girişi gerektirmez. ÖNEMLİ: Yeni radyo kumandaların, klonların ve replay'ların otomatik olarak ilave edilmesini etkin kılar.																		
			OFF	Radyo kumandaların radyo yoluyla belleğe kaydedilmesini ve klonların otomatik olarak devreye alınmasını devreden çıkarır. Radyo kumandalar sadece özel Radyo menüsü kullanılarak veya otomatik olarak replay'ler ile belleğe kaydedilirler. ÖNEMLİ: Yeni radyo kumandaların, klonların otomatik olarak ilave edilmesini devreden çıkarır																		
2	BAR / 8K2	OFF	ON	Giriş Bar 8k2 olarak yapılandırılmış (Fig.G). 8K2 rezistif kenar için giriş. Komut, hareketi 2 saniye için ters çevirir.																		
			OFF	Bar olarak yapılandırılmış giriş, hassas güvenlik kenarı (Fig.G). Komut, hareketi 2 saniye için ters çevirir.																		
3	Fotosel giriş testi	OFF	ON	PHOT girişi üzerinde güvenlik düzenlerinin kontrolünü etkin kılar. Fig.G																		
			OFF	PHOT girişi üzerinde güvenlik düzenlerinin testi etkin kılınmamış. Fig.G																		
4	Güvenlik kenarı giriş testi	OFF	ON	BAR girişi üzerinde güvenlik düzenlerinin kontrolünü etkin kılar. Fig.G																		
			OFF	BAR girişi üzerinde güvenlik düzenlerinin testi etkin kılınmamış. Fig.G																		
5	Kapanma esnasında fotoseller	OFF	ON	Kararma halinde, açılmadaki fotoselin işlemesi devre dışı bırakılır. Kapanma aşamasında derhal ters çevrilir.																		
			OFF	Kararma halinde, fotoseller gerek açılmada gerekse kapanmada etkindirler. Kapanma esnasında fotoselin kararması, sadece fotoselin serbest kalmasından sonra hareketi ters çevirir.																		
6	Güvenlik kenarı işlemesi	OFF	ON	Sadece kapanmada etkin tersinme ile, açılma sırasında hareketin durması sağlanır																		
			OFF	her iki yönde etkin tersinme ile güvenlik kenarı																		
7	Hızlı kapama	OFF	ON	Ayarlanmış TCA'nın sonunu beklemeden önce, fotosellerin serbest bırakılmasından 3 saniye sonra kapatır																		
			OFF	Lojik etkin değil																		
8	Konut / apartman tipi işleme	OFF	ON	Otomasyonun işleme tipini ayarla: ON= Apartman tipi																		
			OFF	OFF= Konut tipi																		
				Girişte tepkime START (kablolu veya radyo):																		
				<table border="1" style="width: 100%; border-collapse: collapse;"> <thead> <tr> <th></th> <th>Konutlar için</th> <th>Apartmanlar için</th> </tr> </thead> <tbody> <tr> <td>KAPALI</td> <td>Açar</td> <td>Açar</td> </tr> <tr> <td>KAPANMADA</td> <td>Stop</td> <td>Açar</td> </tr> <tr> <td>AÇIK</td> <td>Kapatır</td> <td>Kapatır</td> </tr> <tr> <td>AÇILMADA</td> <td>Stop + TCA</td> <td>Hiçbir etki yok</td> </tr> <tr> <td>STOP SONRASI</td> <td>Açar</td> <td>Açar</td> </tr> </tbody> </table>		Konutlar için	Apartmanlar için	KAPALI	Açar	Açar	KAPANMADA	Stop	Açar	AÇIK	Kapatır	Kapatır	AÇILMADA	Stop + TCA	Hiçbir etki yok	STOP SONRASI	Açar	Açar
	Konutlar için	Apartmanlar için																				
KAPALI	Açar	Açar																				
KAPANMADA	Stop	Açar																				
AÇIK	Kapatır	Kapatır																				
AÇILMADA	Stop + TCA	Hiçbir etki yok																				
STOP SONRASI	Açar	Açar																				
				Girişte tepkime OPEN (kablolu):																		
				<table border="1" style="width: 100%; border-collapse: collapse;"> <thead> <tr> <th></th> <th>Konutlar için</th> <th>Apartmanlar için</th> </tr> </thead> <tbody> <tr> <td>KAPALI</td> <td>Açar</td> <td>Açar</td> </tr> <tr> <td>KAPANMADA</td> <td>Açar</td> <td>Açar</td> </tr> <tr> <td>AÇIK</td> <td>Hiçbir etki yok</td> <td>Hiçbir etki yok</td> </tr> <tr> <td>AÇILMADA</td> <td>Açık tutar</td> <td>Açık tutar</td> </tr> <tr> <td>STOP SONRASI</td> <td>Açar</td> <td>Açar</td> </tr> </tbody> </table>		Konutlar için	Apartmanlar için	KAPALI	Açar	Açar	KAPANMADA	Açar	Açar	AÇIK	Hiçbir etki yok	Hiçbir etki yok	AÇILMADA	Açık tutar	Açık tutar	STOP SONRASI	Açar	Açar
	Konutlar için	Apartmanlar için																				
KAPALI	Açar	Açar																				
KAPANMADA	Açar	Açar																				
AÇIK	Hiçbir etki yok	Hiçbir etki yok																				
AÇILMADA	Açık tutar	Açık tutar																				
STOP SONRASI	Açar	Açar																				
				Girişte tepkime PEDONALE (YAYA GİRİŞİ) (radyo):																		
				<table border="1" style="width: 100%; border-collapse: collapse;"> <thead> <tr> <th></th> <th>Konutlar için</th> <th>Apartmanlar için</th> </tr> </thead> <tbody> <tr> <td>KAPALI</td> <td>Açar</td> <td>Açar</td> </tr> <tr> <td>KAPANMADA</td> <td>Stop</td> <td>Açar</td> </tr> <tr> <td>AÇIK</td> <td>Kapatır</td> <td>Kapatır</td> </tr> <tr> <td>AÇILMADA</td> <td>Stop + TCA</td> <td>Hiçbir etki yok</td> </tr> <tr> <td>STOP SONRASI</td> <td>Açar</td> <td>Açar</td> </tr> </tbody> </table>		Konutlar için	Apartmanlar için	KAPALI	Açar	Açar	KAPANMADA	Stop	Açar	AÇIK	Kapatır	Kapatır	AÇILMADA	Stop + TCA	Hiçbir etki yok	STOP SONRASI	Açar	Açar
	Konutlar için	Apartmanlar için																				
KAPALI	Açar	Açar																				
KAPANMADA	Stop	Açar																				
AÇIK	Kapatır	Kapatır																				
AÇILMADA	Stop + TCA	Hiçbir etki yok																				
STOP SONRASI	Açar	Açar																				
9	Açılmada koç darbesi	OFF	ON	Bahçe giriş kapısı, açılmayı gerçekleştirirmeden önce, kapanmada yaklaşık 2 saniye boyunca iter. Bu, elektrikli kilidin daha kolay çözülmesini sağlar. ÖNEMLİ - Uygun mekanik stoplar bulunmadığında, bu fonksiyonu kullanmayın.																		
			OFF	Lojik etkin değil																		
10	Blokajı tutma	OFF	ON	Motorlar bir saatten fazla bir süre tamamen açık veya tamamen kapalı pozisyonda kalırlar ise, yaklaşık 3 saniye boyunca durdurma yönünde etkinleştirilirler. Söz konusu işlem her saat gerçekleştirilir. ÖNEMLİ NOT: Bu fonksiyon, oleodinamik motorlarda, örneğin geceleyin olduğu gibi uzun süreli molalar esnasında veya iç sızıntılar sebebi sıcaklık azalmasından kaynaklanan olası yağ hacmi azalmasını dengeleme amacı taşır. ÖNEMLİ - Uygun mekanik stoplar bulunmadığında, bu fonksiyonu kullanmayın.																		
			OFF	Lojik etkin değil																		

