

---

**Джерело електроживлення БЖ1215**

---

**Паспорт**

ААБВ.436234.001-02 ПС



ДСТУ ISO 9001:2015

Серійний номер:

## 1. Призначення виробу

1.1 Джерело електроживлення БЖ1215 (надалі прилад) призначений для електроживлення пристроїв номінальною напругою 12В від мережі 220В 50Гц із автоматичним переходом на живлення від вбудованого акумулятора при відключенні мережі 220В 50Гц.

1.2 Прилад призначений для безперервної цілодобової роботи в закритих приміщеннях. Діапазон робочих температур від мінус 10 °С до 40 °С.

## 2. Технічні характеристики

2.1 Живлення приладу здійснюється від мережі змінного струму напругою 220 В +10%/-15%, частотою  $50 \pm 1$  Гц, або резервного акумулятора з номінальною напругою 12В.

2.2 Потужність, споживана приладом при максимальному навантаженні, не більше 35 ВА.

2.3 Вихідна напруга – від 10,8 В до 13,8 В.

2.4 Пульсації вихідної напруги при живленні від мережі - не більше 100 мВ.

2.5 Номінальний вихідний струм навантажування – 1,5 А.

2.6 Максимальний струм заряду акумулятора – 0,45 А.

2.7 Прилад має світлові індикатори:

-  <sub>12V</sub> - наявності напруги живлення на вихідних клеммах приладу;

-  <sub>220V</sub> - живлення приладу від мережі 220В 50Гц;

-  - зниження напруги на клеммах акумулятора нижче  $11 \pm 0,2$ В.

2.8 Прилад має захист від перевищення струму в колах:

- мережі змінного струму – плавкий запобіжник 3,15 А;

- акумулятора - самовідновлювальний запобіжник 1,85А;

- зовнішнього навантаження – два самовідновлювальні запобіжники по 1,1 А.

2.9 Прилад має захист акумулятора від глибокого розряду, що відключає акумулятор від навантаження при напрузі на його клеммах нижче  $(10,5 \pm 0,2) \text{ В}$ .

2.10 Прилад має кінцевий вимикач 2SB1 (клеми TAMP) для визначення розкриття корпусу.

2.11 Габаритні розміри:  $(281 \pm 5) \times (226 \pm 5) \times (85 \pm 5) \text{ мм}$ .

2.12 Маса без акумулятора -  $(1,2 \pm 0,5) \text{ кг}$ .

2.13 Середній термін служби приладу - не менше 10 років.

### 3. Вказівки щодо заходів безпеки

3.1 Слід пам'ятати, що в робочому стані приладу до клем L, N підводиться небезпечна для життя напруга.

3.2 Встановлення, зняття й ремонт приладу необхідно робити тільки при виключених напругах живлення.

### 4. Підготовка до роботи

4.1 Підключити проводи мережного живлення до клем "N" і "L"; клеми вихідної напруги до споживачів напруги 12В, акумуляторні клеми до акумулятора, клеми TAMP до ППКОП при необхідності контролю розкриття корпусу. Закрити прилад.







Рисунок 1. Схема електрична підключення

4.2 Підключити прилад до мережі. На лицьовій панелі приладу повинні світитися індикатори:

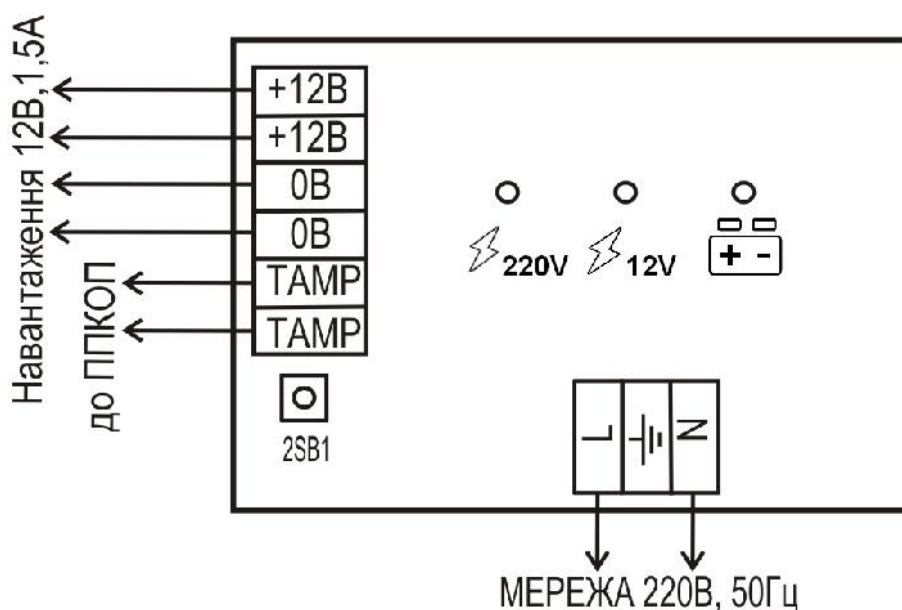
-   $12V$ , що вказує на наявність і стан вихідної напруги;
-   $220V$  вказує джерело отримання вихідної напруги.

Світіння індикатору  вказує на зниження напруги на клеммах акумулятора нижче  $(11 \pm 0,2) V$ .

## 5. Цілісність і комплектність

Комплектність приладу відповідає таблиці:

Найменування	Позначення	Кіл.	Примітка
БЖ1215	ААБВ.436234.001-02	1	
Паспорт БЖ1215	ААБВ.436234.001-02 ПС	1	
Акумулятор 7 А·год		1	*
<b>Комплект ЗІП</b>			
Запобіжник скляний 5×20-3,15 А		1	
Заглушка		1	

\* Поставляється по окремому замовленню.

## 6. Відомості про декларації відповідності технічним регламентам і сертифікати

Прилад відповідає вимогам всіх обов'язкових технічних регламентів, а саме:

- Технічний регламент з електромагнітної сумісності обладнання;
- Технічний регламент обмеження використання деяких небезпечних речовин в електричному та електронному обладнанні;
- Технічний регламент низьковольтного електричного обладнання.

Система Управління Якістю ТОВ «Тірас-12» сертифікована на відповідність ДСТУ ISO 9001:2015. Сертифікат № UA 80050.008 QMS-18 терміном дії з 27.04.2018 до 26.04.2021.

Сертифікат ДЦС ЗОП.1.10071.0122-18, термін дії з 17 серпня 2018 р. до 26 квітня 2021 р., виданий Державним центром сертифікації засобів охоронного призначення.

Повний текст декларацій про відповідність технічним регламентам та сертифікати доступні на веб-сайті.

## **7. Свідчення про приймання**

БЖ1215 відповідає технічним умовам ТУ У 26.3-25499704-005:2008 і визнаний придатним для експлуатації.

Дата приймання (печатка) знаходиться на останній сторінці паспорта.

## **8. Свідчення про повторну перевірку**

Прилад, що знаходиться на складі ТОВ «Тірас-12» більше 6 місяців, підлягає повторній перевірці. Відмітка про повторну перевірку знаходиться на останній сторінці паспорта.

## **9. Умови транспортування та зберігання**

Упаковані прилади транспортуються на будь-які відстані автомобільним, залізничним (в критих транспортних засобах) або водним транспортом (в трюмах суден). Транспортування має виконуватись згідно правил, діючих для кожного виду транспорту.

Розміщення і кріплення ящиків з упакованими приладами при транспортуванні має забезпечувати їх стійке положення, виключати можливість їх ударів між собою і об стінки транспортних засобів.

Запаковані прилади повинні зберігатися в складських приміщеннях за температури повітря від мінус 50 °С до 40 °С. У повітрі, де зберігаються прилади, не повинно бути агресивних домішок, що викликають корозію.

## 10. Гарантійні зобов'язання

Виробник гарантує відповідність приладу вимогам технічних умов протягом гарантійного строку експлуатації при виконанні умов транспортування, зберігання й експлуатації, вказаним в даному паспорті.

Гарантійний строк експлуатації - 24 місяці та обчислюється з дати продажу, вказаної в експлуатаційній документації на прилад або в інших супровідних документах (договір купівлі-продажу, видаткова накладна, чек та інше). Якщо не надано документ, що підтверджує дату продажу продукції - гарантійний період обчислюється від дати виготовлення або дати повторної перевірки продукції.

\_\_\_\_\_

*(дата продажу)*

\_\_\_\_\_

*(підпис продавця)*

*М.П.*

## 11. Обмеження відповідальності

Виробник залишає за собою право відмовити в гарантійному обслуговуванні приладу за спірних обставин. Виробник також має право виносити остаточне рішення про те, чи підлягає прилад обслуговуванню за гарантією.

Дії та пошкодження, що призводять до втрати обслуговування по гарантії:

- пошкодження, спричинене природними явищами (пожежа, повінь, вітер, землетрус, блискавка та ін.);
- пошкодження, спричинене порушенням правил монтажу або забезпеченням неналежних умов експлуатації приладу, включаючи в тому числі:
  - неякісне заземлення;
  - перенапругу мережі живлення;
  - високу вологість і вібрацію;
- пошкодження, спричинене потраплянням всередину блока живлення сторонніх предметів, рідин, комах та інше;

- механічні пошкодження складових частин приладу (сколи, вм'ятини, тріщини, зламані контактні роз'єми та інше);
- пошкодження, заподіяне в результаті самовільного ремонту;
- пошкодження, заподіяне в результаті порушення правил транспортування, зберігання, експлуатації;
- зміна, видалення, затирання або пошкодження серійного номера приладу (або наклейок з серійними номерами на приладі).

•

## **12. Відомості про ремонт**

Ремонт приладу здійснюється підприємством-виробником. Безкоштовно проводиться ремонт приладів, у яких не минув строк гарантійних зобов'язань і які експлуатувалися відповідно до експлуатаційної документації на модуль. На ремонт прилад висилається підприємству-виробнику з документом, в якому вказано дату продажу, та з листом, у якому повинні бути зазначені:

- характер несправності;
- місце установки приладу;
- контактний телефон і контактна особа з питань ремонту.

## **13. Відомості про утилізацію**

Прилад не несе загрози для здоров'я людей і навколишнього середовища. Після закінчення терміну служби його утилізація проводиться без вживання додаткових заходів захисту навколишнього середовища.